

TUBO[®]
the advanced
vacuum system.

Catalogo Generale 2017 - 2018



AERTECNICA[®]
think clean

Tutte le immagini riportate nel presente documento sono proprietà di Aer-tecnica SpA. A termini di legge ne è vietata ogni riproduzione. Tutti i segni distintivi (marchi, slogan, disegni) menzionati sono di titolarità di Aer-tecnica SpA, la quale ha sugli stessi dei diritti di esclusiva. Tutti i dati e le indicazioni tecniche citate nella presente pubblicazione, sono indicativi. L'azienda si riserva il diritto di modificarli senza preavviso.

Fotografie: marconofri.com

I Brevetti

Brevetti Relativi Alle Centrali Aspiranti

- Sistema APF (autopulizia filtro aspirapolvere) Europe Patent Pending n. 06793421.6
- Sistema APF Italy Patent Pending n. BO-2005A000553
- Sistema APF USA Patent Pending n. 12/066,592
- Sistema APF USA patent No. US 8,012,225 B2
- Sistema APF Cina Patent Pending n. 200680040404.1
- Aspirapolvere ad incasso QB Patent Pending n. M02007A000077

Brevetti Relativi Alle Prese Aspiranti

- Presa aspirante New Air Patent n.1267007
- Contropresa Air per presa aspirante Patent n.1267008

Altri Brevetti Aziendali

- Aspirapolvere ad incasso Bravo Patent Pending n. B02004U000012

Le certificazioni e i brevetti sono le evidenti garanzie della Qualità Aertecnica.

Le Certificazioni e Le Aziende Partner



Azienda certificata con sistema di gestione qualità UNI EN ISO 9001 e sistema di gestione ambientale UNI EN ISO 14001



Certificazione di prodotto per la gamma delle centrali aspiranti monofase settore civile Perfetto Inox - Perfetto - Classic e Bravo - QB - Perfetto Inox TXA - Perfetto TPA - Perfetto TP - Classic TC



Le centrali aspiranti del settore residenziale, del settore terziario, le prese aspiranti e le controprese sono prodotti 100% made in Italy.



China Compulsory Certification
Certificazione cinese di prodotto per la gamma delle centrali aspiranti del settore residenziale Perfetto, Classic, Bravo



Per tubazioni e raccordi Ø 50 - Ø 63



Per tubazioni e raccordi Ø 40 - Ø 80 - Ø 100



Le centrali aspiranti del settore residenziale, del settore terziario, le prese e le controprese sono conformi alle normative CE



Azienda Partner



Le centrali del settore residenziale, del settore terziario e le prese aspiranti prima di essere immesse sul mercato, devono superare severi test di controllo qualità, sicurezza, rispetto dell'ambiente ed estetica. Il nostro esclusivo processo di fabbricazione crea prodotti unici in qualità ed efficienza.



Certificazione per Brasile per la gamma delle centrali aspiranti del settore residenziale Perfetto TXA, Perfetto TPA - TP, Classic TC, QB, Studio TS



Certificazione per Canada e Stati Uniti per la gamma delle centrali aspiranti del settore residenziale Perfetto TXA, Perfetto TPA - TP, Classic TC, QB, Studio TS N°: DMLW.E345064 - DMLW7. E345064





TUBÒ
the advanced
vacuum system.

AERTECNICA
think clean

Indice

Azienda e valori

- Think Clean Pag. 4
- Viviamo in un mondo unico Pag. 6
- TUBÒ un bel modo di cambiare l'aria Pag. 8
- Leader anche nel Servizio Pag. 10
- Allergie: ecco la soluzione Pag. 12
- La domotica entra in casa Pag. 14
- Garanzia 5 anni Pag. 15

Residenziale

- Centrali aspiranti Residenziale Pag. 17
- Linea Perfetto Inox TXA Pag. 20
- Linea Perfetto TPA-TP Pag. 22
- Linea Classic TC Pag. 24
- Perfetta...dentro e fuori Pag. 26
- Dati tecnici centrali Perfetto - Classic Pag. 32
- Centrali aspiranti QB Pag. 34
- QB a parete Pag. 36
- QB ad incasso Pag. 38
- Dati tecnici QB Pag. 40
- Accessori complementari per centrali monofase Pag. 41
- Bravo Pag. 42
- Kit per impianto completo Pag. 44
- TUBÒ Pratico Pag. 48

Professionale

- Linea X-PERT RT Pag. 57

Terziario

- Centrali aspiranti del Terziario Pag. 63
- Moduli aspiranti Perfetto Pag. 66
- Separatori polvere Perfetto Pag. 68
- Linea Kompatta KT Pag. 69

Prese aspiranti

- Prese aspiranti Pag. 72
- Corpi Presa New Air adattabili a placche elettriche Pag. 76
- Supporti adattatori Pag. 78
- Prese complete Pag. 80
- Accessori complementari per prese Pag. 89

Accessori per pulizia

- Kits accessori per pulizia Ø 32 Pag. 90
- Tubi flessibili Ø 32 Pag. 91
- Spazzole e accessori per pulizia Ø 32 Pag. 92
- TUBÒ Bag e TUBÒ Easy Sack Pag. 96
- Accessori per spazzole e tubi flessibili Ø32 Pag. 97
- Tubi flessibili Ø40 Pag. 98
- Spazzole e accessori Ø40 Pag. 99

Impiantistica e ricambi

- Sets predisposizione impianti Pag. 100
- Controprese Pag. 102
- Tubazioni e raccordi in PVC Pag. 104
- Materiale impiantistico generico Pag. 106
- Tubazioni e raccordi in metallo Pag. 107
- Tubazioni e raccordi in metallo per espulsione aria Pag. 109
- Attrezzatura Pag. 110
- Ricambi Settore Residenziale Pag. 111
- Ricambi Settore Professionale Pag. 114
- Ricambi Settore Terziario Pag. 115

Manuale Tecnico Residenziale

- Indice Manuale Tecnico Residenziale Pag. 118



Dal 1985 la storia di Aertecnica si è costruita sul concetto di mondo pulito: "think clean" è la filosofia aziendale e di vita, condivisa per il benessere e la salute di tutti.



Aertecnica più di 30 anni di Innovazione e "Think Clean"



Guarda il video sulla storia di Aertecnica

Nel 1985 inizia la progettazione e la costruzione di sistemi aspirapolvere centralizzati in grado di eliminare le polveri e garantire una maggiore salubrità degli ambienti in cui viviamo, lavoriamo o comunque passiamo la maggior parte del nostro tempo. Aertecnica risponde con la propria tecnologia alle indicazioni fornite dall'Organizzazione Mondiale per la Sanità (OMS), distinguendosi come azienda sensibile alle dinamiche ambientali, attraverso la sua continua ricerca, finalizzata al benessere delle persone. L'attenzione verso la salute e l'ambiente si concretizza tramite una costante ricerca tecnologica: tutto questo dà origine a TUBÒ, sintesi perfetta delle più aggiornate soluzioni tecnologiche oggi disponibili.



Aertecnica è un'azienda che "pensa pulito" e che lavora per il benessere delle persone, guardando con ottimismo ad un futuro più sano.

Aertecnica è un'azienda consapevole del suo ruolo nella società e della propria funzione, integrata in un ambiente che non sopporta più sviluppi tecnologici e prodotti da essi derivati non appropriati e non compatibili.



TUBÒ[®]
the advanced vacuum system.

TUBÒ
the advanced
vacuum system.



Viviamo
in un mondo unico

AERTECNICA
think clean

La produzione di Aertecnica è ad impatto ambientale eco sostenibile, proprio come la sua filosofia: "pensare pulito".

Tutta la produzione di Aertecnica è a "qualità globale" e certificata dai più prestigiosi istituti. Questo avviene nel massimo rispetto dell'ambiente e delle persone che ci lavorano, attraverso un attento monitoraggio delle emissioni in atmosfera e alla cura riservata agli ambienti di lavoro: sicuri, ben illuminati e aerati.



Nel corso degli anni Aertecnica ha seguito un percorso di progressivo sviluppo fino a diventare azienda leader nel settore, grazie alla capacità di proporre sempre soluzioni all'avanguardia. Aertecnica è la prima azienda del settore ad aver acquisito la duplice certificazione **AZIENDALE e AMBIENTALE ISO 9001 ISO 14001**, la certificazione CCC per la distribuzione degli impianti in Cina ed il marchio eLus per esportare TUBÒ negli Stati Uniti e in Canada. Un impegno che nasce dalla volontà di esprimere valori legati alla salvaguardia dell'ambiente in cui viviamo. Migliorare la qualità di vita negli ambienti, proteggere la salute (sempre più minacciata da allergie e disturbi dell'apparato respiratorio) e il benessere delle persone: una concezione che Aertecnica concretizza nella progettazione dei propri impianti. Le esigenze di sviluppo aziendale vengono soddisfatte nel rispetto e nella tutela dell'ambiente e delle persone che vi operano.

Aertecnica coniuga efficacemente obiettivi imprenditoriali ed etici.

L'impegno di Aertecnica è anche espressione di un forte legame con il proprio territorio, nel quale vuole rivestire un ruolo sempre più importante per diventare un solido punto di riferimento sia economico che sociale.

Una visione che privilegia i rapporti con la comunità, in particolare con coloro che ogni giorno si impegnano e che sono partner fondamentali del successo aziendale. Successo ed attenzione all'ambiente che arrivano anche dai meticolosi processi produttivi.

Aertecnica, progetta e produce direttamente la maggior parte dei componenti del suo sistema TUBÒ, mantenendo così la certezza dell'impiego di materiali che si integrano in modo sicuro e appropriato con gli ambienti nei quali passiamo la maggior parte del nostro tempo.



Questo catalogo è stato stampato su carta ECOLOGICA, costituita da pura cellulosa e da un elevato contenuto di fibre di riciclo (almeno il 25%). Oltre a limitare gli sprechi e a ridurre la massa di rifiuti, è prodotta con un utilizzo minimo di energia, acqua e prodotti chimici.



TUBÒ
the advanced
vacuum system.



TUBÒ un bel modo per cambiare aria

Moderna e tecnologica, pulita e rispettosa dell'ambiente in cui viviamo: è questa la casa definita da TUBÒ.

TUBÒ è il sistema aspirapolvere centralizzato. E' composto da tubi a pavimento, prese a parete e da una centrale aspirante situata in un locale separato, verso la quale sono convogliate le polveri aspirate, evitando il ricircolo nell'aria di batteri e micro polveri, causa principale di allergie e di disturbi dell'apparato respiratorio.



QB



Linea TC



Linea TPA - Linea TP



Linea TXA



Guarda il video e scopri come funziona
il Sistema Aspirapolvere TUBÒ

TUBÒ, aspirante per natura

Pulizia e silenzio: ecco le doti di TUBÒ

TUBÒ garantisce un livello di pulizia elevato nella massima silenziosità: la centrale aspirante, installata in un locale di servizio o in esterno, permette di usare il sistema in piena libertà e a qualunque ora.

In tutti gli angoli, con facilità

Il tubo flessibile, leggero e maneggevole, assicura massima funzionalità raggiungendo facilmente ogni angolo della casa. La disposizione delle prese aspiranti, situate nei vari ambienti, elimina le difficoltà di utilizzo dei normali aspirapolvere portatili.

Batteri e micropolveri fuori

TUBÒ salvaguarda la salute delle persone pulendo ed igienizzando profondamente gli ambienti, infatti la polvere viene aspirata ed il ricircolo di batteri e micropolveri è totalmente eliminato.

La potenza TUBÒ

La potenza aspirante di TUBÒ è superiore a quella di un aspirapolvere tradizionale: è in questo modo che l'ambiente gode di una pulizia più accurata e duratura.

Tecnologie per la casa

TUBÒ ridefinisce completamente il concetto di igiene degli ambienti, rendendolo adeguato alle esigenze della vita contemporanea. È per questo che sempre più spesso, architetti, progettisti e tecnici del settore, in Italia e nel mondo, valorizzano i loro progetti consigliando l'inserimento di TUBÒ: ad oggi, oltre un milione di utenti lo hanno installato con grande soddisfazione.



Leader anche nel servizio

AerTECNICA è l'azienda leader in Italia nel proprio settore. Perché ha una visione chiara del suo ruolo e della sua mission. Perché non trascura nemmeno un dettaglio, prima e dopo la vendita dei propri prodotti. Perché è attenta a cogliere le nuove esigenze del mercato.

Leader nel servizio

Perché il suo servizio tecnico è in grado di dare una corretta risposta a qualsiasi richiesta fornendo il supporto necessario agli architetti, ai progettisti e agli installatori. Perché il suo servizio tecnico, attraverso i corsi che si tengono settimanalmente in azienda, forma progettisti, installatori e centri assistenza. Perché la sua attenzione ai dettagli non finisce con la vendita dei propri prodotti ma continua con risposte precise e veloci a tutte le richieste degli utilizzatori.

Scopri TUBÒ STORE

AerTECNICA è stata prima anche nel servizio diretto agli utilizzatori del sistema aspirapolvere, mettendo a disposizione il suo Store Ricambi e Accessori online: www.tubostore.com dal quale è possibile acquistare comodamente da casa tutti gli accessori e ricambi TUBÒ.

Leader nel mercato

Perché ha una visione chiara del suo ruolo e della sua "Mission". Perché l'affidabilità dei suoi prodotti e l'affidabilità della sua organizzazione le è stata riconosciuta nel tempo dagli utilizzatori, dagli installatori e dai distributori. Perché le proprie scelte di mercato sono sempre chiare e trasparenti. Perché migliaia di utilizzatori soddisfatti sono il suo migliore mezzo di comunicazione.

Leader nel prodotto

Perché, attraverso la professionalità e la sensibilità dei propri collaboratori, è in grado di recepire velocemente le nuove esigenze degli utilizzatori. Perché, attraverso la sua ricerca e sviluppo, riesce a trasformare queste esigenze in nuovi prodotti. Perché i propri prodotti, oltre che di una continua ricerca, sono anche il risultato di anni di esperienza e per questo estremamente affidabili.

Numero Verde
800-018312

Numero Verde
Assistenza Tecnica



I servizi Aertecnica

Sono pensati e predisposti per aiutare i professionisti dell'aspirazione ma anche i clienti finali: stima preliminare, studio di fattibilità, progettazione esecutiva, assistenza tecnica per l'installazione del sistema, riparazioni, collaudo, consegna; inoltre il cliente finale potrà acquistare i ricambi e la maggior parte degli accessori direttamente su **TUBÒ Store** all'indirizzo www.tubostore.com

Anche in questo il sistema aspirapolvere TUBÒ di Aertecnica è evoluto.

Servizio post vendita

Aertecnica offre risposte chiare e precise anche dopo l'acquisto e l'installazione. Un numero verde (**800-018312**) e un team dedicato sono gli strumenti a disposizione del cliente finale per qualunque necessità o richiesta di assistenza tecnica. Il servizio mette in contatto il cliente con il CAT (Centri di Assistenza Tecnica) di zona e segue in tempo reale la soluzione del problema riscontrato.

CAT (Centri di Assistenza Tecnica)

Sono **oltre 50 i Centri di Assistenza Tecnica Autorizzati** distribuiti su tutto il territorio italiano, coordinati e assistiti dagli uffici centrali della casa madre nella fornitura dei pezzi e nella formazione del personale, con corsi specifici per il rilascio del Certificato di Qualifica.

Ricerca e Sviluppo

Ogni giorno Aertecnica sperimenta, inventa, controlla. Il reparto Ricerca e Sviluppo interno all'azienda si occupa di:

- progettare nuovi prodotti;
- testare nuovi materiali e componentistica;
- collaudare le centrali;
- analizzare e sperimentare nuovi prodotti;
- verificare la durata dei componenti.

La gamma prodotti

Aertecnica offre una gamma completa di prodotti per il Sistema aspirapolvere TUBÒ: centrali monofase (tradizionali e ad incasso), centrali trifase, prese aspiranti, elettronica, accessori per pulizia e relativi ricambi.

TUBÒ | Link

La tecnologia Smart Home è l'ultima tendenza del mercato evoluto e **TUBÒ | Link** ne rappresenta l'avanguardia tecnologica.

Grazie al dispositivo **TUBÒ | Link** mediante la App gratuita **My Tubò** con lo smartphone o il tablet si può monitorare e resettare in tempo reale il **sistema aspirapolvere TUBÒ** da qualsiasi luogo ed in qualsiasi momento, grazie alla possibilità di connessione tramite Wi-Fi o in Remoto.

Corsi Professional per installatori

Presso la sede Aertecnica, nella sala corsi appositamente realizzata dove sono esposti tutti gli articoli di produzione, vengono tenuti periodicamente i corsi "**PROFESSIONAL**", per gli installatori che desiderano conoscere il sistema aspirapolvere TUBÒ o vogliono aggiornarsi sui nuovi prodotti. Al termine del corso viene rilasciato un attestato di partecipazione.

I corsi sono completamente gratuiti e tenuti da personale qualificato Aertecnica. Per conoscere le date potete richiederle alla segreteria o all'ufficio commerciale di Aertecnica.



Allergie: ecco la soluzione



Nei luoghi in cui viviamo, sempre più sigillati, per dare risposta all'esigenza di risparmio energetico, si accumulano grosse quantità di polveri che contengono batteri e acari. TUBÒ li elimina dalle nostre abitazioni e dalle nostre vie respiratorie.

Benessere da respirare

Gli acari della polvere sono la causa principale delle più diffuse patologie respiratorie e in particolare della fastidiosa allergia che si scatena con la sola presenza di questo microrganismo, piccolo invasore dei nostri ambienti di vita. Secondo alcune recenti ricerche universitarie, *la presenza di sistemi aspirapolvere centralizzati riduce drasticamente la percentuale di allergeni presenti nell'aria e di conseguenza anche le patologie da essi derivate*, quali per esempio: riniti allergiche, raffreddori, difficoltà di respirazione, asma. Questo perché il sistema aspirapolvere centralizzato, a differenza del tradizionale aspirapolvere, elimina completamente il ricircolo delle micro polveri grazie alla capacità aspirante superiore e soprattutto grazie al fatto che l'aria aspirata non viene mai reintrodotta negli ambienti trattati.

Eliminare le polveri, totalmente

Le polveri si accumulano velocemente e resistono ai sistemi tradizionali di pulizia: alcuni sistemi, quali la scopa o l'aspirapolvere tradizionale, non solo non rimuovono completamente le polveri e le altre fonti inquinanti da essa derivate ma, al contrario, ne accentuano la pericolosità, rimettendo in sospensione nell'aria le particelle più leggere e pericolose che diventano così più facilmente respirabili.

Il sistema aspirapolvere centralizzato, come TUBÒ di Aertecnica, è l'unico impianto che elimina completamente la polvere e i suoi allergeni, perché la raccolta delle polveri avviene nella centrale situata in un luogo di servizio diverso dal luogo nel quale si sta effettuando la pulizia, evitando il ricircolo.





Il Sistema TUBÒ

Installare impianti aspirapolvere centralizzati non significa solo trovare una soluzione funzionale ottimale per la pulizia degli ambienti, ma significa innanzitutto investire in salute e benessere.

Respirare costantemente micro polveri, anche se non tossiche, è un'attività che spesso non ci accorgiamo di compiere, ma che a lungo termine può infastidire le vie respiratorie, causare allergie e quindi peggiorare il nostro

stato di salute e benessere generale. Il sistema aspirapolvere centralizzato, a differenza del tradizionale aspirapolvere, elimina completamente il ricircolo delle micro polveri, riducendo gli allergeni presenti nell'aria.

La domotica entra in casa

Aertecnica ha iniziato per prima a produrre in Italia. E prima continua ad essere in tante piccole e grandi innovazioni tecnologiche.



TUBÒ | Link

My Tubò

- sistema elettronico di segnalazione dello stato di funzionamento dell'impianto CONTROL DISPLAY e pannello di segnalazione REMOTE, oggi evoluti e diventati DYNAMIC CONTROL DISPLAY.
- TUBÒ | Link (cod. CMT820) è un dispositivo che permette di monitorare e resettare in tempo reale il sistema aspirapolvere TUBÒ da qualsiasi luogo ed in qualsiasi momento, grazie alla possibilità di connessione tramite Wi-Fi o in Remoto. Il controllo si effettua tramite iPhone, iPad o dispositivo Android utilizzando l'applicazione gratuita di Aertecnica My Tubò.
- sistema di controllo della potenza aspirante POWER CONTROL.
- sistema di avviamento SOFT START, un dispositivo di controllo elettronico, che consente l'avvio graduale del motore per risparmiare energia ed evitare sbalzi di corrente, a garanzia di una maggiore durata della centrale.
- la prima vera centrale ad incasso per sistemi aspirapolvere centralizzati: QB (centrale brevettata).
- ingresso polveri ed espulsione aria in entrambi i lati delle centrali per semplificare il lavoro dell'installatore.
- APF System (sistema autopulizia filtro), consente di ridurre le operazioni di manutenzione del filtro mantenendo più a lungo la capacità di aspirazione ottimale della centrale. Si basa su un brevetto Aertecnica che sfrutta l'aria aspirata per attivare una ventola che mette in funzione un meccanismo a vibrazione, in questo modo anche le polveri sottili si staccano dal filtro e si depositano nel contenitore.
- sacchetto raccolta polveri CLEAN BAG, progettato con un sistema di chiusura ermetica, che EVITA COMPLETAMENTE il contatto diretto con le polveri.
- staffa QUICK FIX con sistema di aggancio frontale che facilita l'installazione e migliora il fissaggio della centrale alla parete.
- sistema di comunicazione MODBUS: nella centrale è stato implementato il protocollo generico ModBus, che permette di interfacciare la centrale aspirante con i sistemi domotici più diffusi nel mercato.



Un'azienda aperta al Mondo



AerTECNICA è attualmente presente in oltre 50 paesi nel mondo, con una rete di distributori esclusivi che aumenta ogni anno.

Crescere significa puntare sull'innovazione di prodotto ma anche essere capaci di comunicare una filosofia fatta di valori importanti, aprendosi alla visione di un mondo globale con cui condividere un nuovo modo di vivere spazi e ambienti.

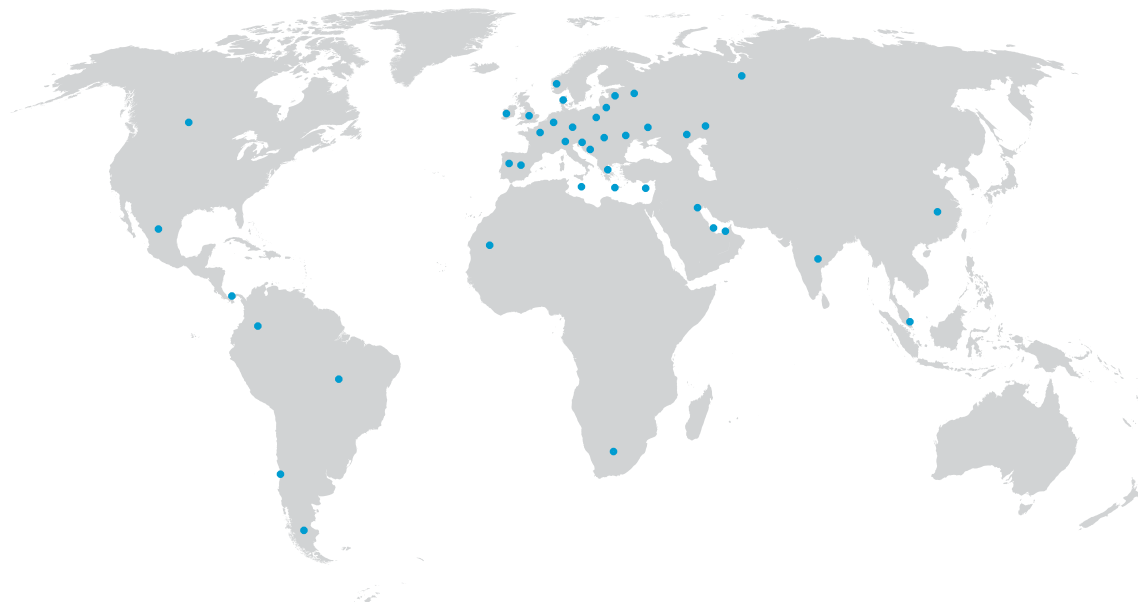

Garanzia 5 anni

*Sicurezza sulla qualità del prodotto.
Sistema di affidabilità 2+3*



Per rispondere in modo adeguato e flessibile alle esigenze di un mercato evoluto, AerTECNICA ha studiato una garanzia modulare che si articola su un sistema di affidabilità 2+3.

Ai primi due anni di garanzia previsti per legge si aggiungono altri tre anni di estensione gratuita della garanzia sulla centrale aspirante.

L'estensione **GRATUITA** della garanzia sulle centrali aspiranti TXA - TPA - TP - TC - QB si attiva esclusivamente On-Line sul sito www.aerTECNICA.com alla voce "Registra la tua garanzia" compilando i dati richiesti.

La registrazione On-Line deve essere effettuata entro 30 giorni dalla data di acquisto comprovata dalla relativa documentazione (fattura o scontrino fiscale) in mancanza della quale verrà considerata la data di vendita della centrale aspirante da parte di AERTECNICA ai propri Rivenditori.

Nota Bene: l'estensione gratuita di garanzia per tre anni copre la centrale aspirante con esclusione dei componenti di consumo e del costo d'intervento del Tecnico Autorizzato.

L'estensione di garanzia è attiva solo per l'Italia.

per tutte
le centrali aspiranti
PERFETTO - CLASSIC - QB







Residenziale

Aria di casa

Con il Sistema aspirapolvere TUBÒ si respira un'aria rinnovata, più pulita, più sana.





TUBÒ[®]
the advanced
vacuum system.

L'ultima
concezione
dei sistemi
aspirapolvere
evoluti.

L'ultima generazione delle centrali aspiranti del sistema TUBÒ: TXA - TPA - TP - TC

Ricerca, innovazione tecnologica, affidabilità: la storia di Aertecnica racconta da sempre la volontà di essere sul mercato con prodotti di altissima qualità che sono il simbolo del Made in Italy.



Le centrali aspiranti PERFETTO TXA - TPA - TP e CLASSIC TC del sistema TUBÒ sono compatibili con TUBÒ | Link

Vai sul nuovo sito: www.tubolink.com per avere maggiori informazioni.

Tecnologia, design, praticità d'uso: un equilibrio Perfetto

Le centrali aspiranti del sistema TUBÒ di Aertecnica sono completamente progettate e realizzate con le competenze e la maestria italiana, una filosofia che sta alla base di tutti i progetti sviluppati in oltre 30 anni di storia.

Procedure produttive consolidate e un forte impegno nella Ricerca e Sviluppo consentono di perfezionare e testare tutti i prodotti sia nella parte tecnica, sia nei dettagli funzionali ed estetici.

Le centrali del sistema TUBÒ coniugano gli standard Aertecnica con lo stile e l'armonia che oggi un mercato esigente richiede.

Questa sintonia è il risultato di un impegno costante che si misura quotidianamente con le nuove tecnologie, per creare ambienti e spazi di vita sempre più confortevoli e sani.

Aertecnica: pulizia e benessere per tutti.



Guarda il video e scopri le Centrali Aspiranti del Sistema Aspirapolvere TUBÒ

• L'estensione GRATUITA di Garanzia si attiva esclusivamente On-Line sul sito www.aertecnica.com alla voce "Registra la tua garanzia" compilando i dati richiesti.

Linea Perfetto Inox TXA

Non solo bella

La linea Perfetto Inox TXA coniuga i più alti vantaggi tecnici e funzionali con l'eleganza del design all'avanguardia e la resistenza dell'acciaio Inox AISI 304.

Una sintesi che risponde alle specifiche necessità di chi deve posizionare la macchina in ambienti esterni oppure in luoghi che presentano condizioni ambientali particolarmente difficili.

La linea Perfetto Inox TXA raggiunge un equilibrio ottimale tra tecnologia, design e resistenza, grazie a caratteristiche funzionali che avvantaggiano sia l'installatore che l'utente finale.

Design

Un'immagine stilistica e affascinante dalle linee forti. Bellezza autentica, design funzionale insieme ad un'estetica al di là di ogni trend. Materiale resistente.

Doppia Espulsione Aria (Destra-Sinistra)

Consente massima flessibilità di installazione, qualunque sia la posizione della centrale.

Protezione Elettrica IP

Le centrali TXA sono certificate con un alto grado di protezione in base al modello (vedi schede tecniche).

Silenziosità

Grazie all'utilizzo di materiali di altissima qualità e ad un'ottimizzazione del vano tecnico del motore, è stato ridotto ulteriormente il grado di rumorosità.

Display AVI (A Visualizzazione Istantanea)

Posizionato sulla parte frontale della centrale. E' uno strumento razionale e ben leggibile con indicazioni chiare, facilmente comprensibili grazie ad una serie di icone e di parametri che segnalano immediatamente lo stato di funzionamento della centrale.

Sistema Comunicazione ModBus

Le centrali TXA sono dotate di un sistema di comunicazione ModBus interfacciabile con i sistemi domotici più diffusi nel mercato.

Elevato Grado di Resistenza agli Agenti Atmosferici

La centrale è realizzata in Acciaio Inox AISI 304, che oltre a creare un impatto estetico d'effetto, elimina qualsiasi fenomeno di deterioramento dovuto agli agenti atmosferici e all'usura.

Doppio Ingresso Polveri

Possibilità di collegamento della rete tubiera alla centrale, sia sul lato destro che su quello sinistro.

Preso Aspirante Integrata

Le centrali TXA sono dotate di una presa aspirante integrata sul fronte della macchina.

APF System (Sistema Autopulizia Filtro)

Un sistema innovativo e brevettato di abbattimento delle polveri per vibrazione, di serie per la linea TXA. Riduce le operazioni di manutenzione e mantiene la capacità di aspirazione della centrale ai livelli ottimali per tempi più lunghi.

Staffa Quick Fix

La staffa Quick Fix con sistema di aggancio frontale permette l'installazione in spazi ridottissimi e migliora il fissaggio a parete.

Tasche Laterali Multifunzione

Pratiche e comode per contenere manuale d'installazione e i sacchetti di ricambio. (Escluso modello TX1A)

Maniglie Ergonomiche

Le maniglie facilitano le operazioni di apertura e di sgancio del contenitore delle polveri.

Clean Bag

Sacchetti di raccolta delle polveri, con sistema di chiusura ermetica che evita completamente il contatto diretto con le polveri.

Contenitore Polveri

Sistema di aggancio e sgancio facilitato, con possibilità di apertura parziale del contenitore, per azionare il sistema di chiusura ermetica del sacchetto Clean Bag.

Sistema di Bloccaggio del Sacchetto Clean Bag

Sistema ad aggancio rapido del sacchetto Clean Bag al contenitore delle polveri mediante clips a pressione.

TUBÒ | Link (cod. CMT820)

Questo strumento elettronico permette di monitorare e resettare in tempo reale il sistema aspirapolvere TUBÒ da qualsiasi luogo ed in qualsiasi momento, grazie alla possibilità di connessione tramite Wi-Fi o in Remoto. Il controllo si effettua tramite iPhone, iPad o dispositivo Android utilizzando l'App gratuita di Aertecnica My Tubò.

Tutte le centrali aspiranti Aertecnica sono garantite 5 anni (formula 2 + 3 anni).

L'estensione GRATUITA di Garanzia di 3 anni si attiva esclusivamente On-Line sul sito www.aertecnica.com alla voce "Registra la tua garanzia" compilando i dati richiesti.





Modello	TX1A
Codice	CMTX1A
Sup. consigliata <i>m²</i>	0-120*
Sup. max di utilizzo <i>m²</i>	150
Numero Max di prese	5*



Modello	TX2A
Codice	CMTX2A
Sup. consigliata <i>m²</i>	50-200*
Sup. max di utilizzo <i>m²</i>	250
Numero Max di prese	8*



Modello	TX3A
Codice	CMTX3A
Sup. consigliata <i>m²</i>	100-300*
Sup. max di utilizzo <i>m²</i>	400
Numero Max di prese	14*



Modello	TX4A
Codice	CMTX4A
Sup. consigliata <i>m²</i>	250-500*
Sup. max di utilizzo <i>m²</i>	600
Numero Max di prese	22*

*Dati consigliati dall'azienda.



*IP55 espulsione aria canalizzata in base al modello (vedi scheda tecnica)
IP43 espulsione aria diretta dalla centrale aspirante.

Tutte le centrali aspiranti Aerotecnica sono garantite 5 anni (formula 2 + 3 anni).
L'estensione GRATUITA di Garanzia di 3 anni si attiva esclusivamente On-Line sul
sito www.aerotecnica.com alla voce "Registra la tua garanzia" compilando i dati
richiesti.





Linea Perfection TPA - TP

L'evoluzione del concetto di aspirazione

La linea Perfection TPA - TP rappresenta la concezione dei sistemi aspirapolvere all'avanguardia.

Uno strumento di lavoro versatile ad interfaccia userfriendly, nato per rispondere alle esigenze funzionali di una clientela dinamica ed evoluta, che consente sia all'installatore che all'utente di interagire con la macchina in modo semplice e immediato.

La conferma dell'esperienza di Aertecnica che da oltre 30 anni esprime costantemente altissimi contenuti in ricerca e tecnologia, garantendo agli installatori un prodotto affidabile, silenzioso, di rapida installazione e a manutenzione ridotta.

Accanto alle caratteristiche già presenti nelle linee precedenti (ingresso tangenziale, sistema di avviamento SOFT START, filtro lavabile e sensore di temperatura), la linea Perfection TPA e TP propone una serie di vantaggi tecnici che ne migliorano l'efficienza e ne aumentano la praticità.

Il Design al Servizio della Funzionalità

La linea Perfection TPA - TP raggiunge un equilibrio ottimale tra tecnologia e design, grazie a tante caratteristiche funzionali che avvantaggiano sia l'installatore che l'utente finale.

Design

Immagine stilistica e affascinante dalle linee forti. Bellezza autentica, design funzionale insieme ad un'estetica al di là di ogni trend. Materiale resistente.

Doppia Espulsione Aria (Destra-Sinistra)

Consente massima flessibilità di installazione, qualunque sia la posizione della centrale.

Protezione Elettrica IP

Le centrali TPA - TP sono certificate con un alto grado di protezione in base al modello (vedi schede tecniche).

Silenziosità

Grazie all'utilizzo di materiali di elevata qualità e ad un'ottimizzazione del vano tecnico del motore, è stato ridotto ulteriormente il grado di rumorosità.

Display AVI (A Visualizzazione Istantanea)

Posizionato sulla parte frontale della centrale, è uno strumento razionale e ben leggibile con indicazioni chiare, facilmente comprensibili grazie ad una serie di icone e di parametri, che segnalano immediatamente lo stato di funzionamento della centrale.

Sistema Comunicazione ModBus

Le centrali TPA e TP sono dotate di un sistema di comunicazione ModBus interfacciabile con i sistemi domotici più diffusi nel mercato.

Elevato Grado di Resistenza agli Agenti Atmosferici

La centrale è realizzata in materiale altamente resistente a cui viene applicata una vernice garantita e certificata per 1000 ore di nebbia salina. Può essere installata anche all'esterno.

Doppio Ingresso Polveri

Possibilità di collegamento della rete tubiera alla centrale, sia sul lato destro che su quello sinistro.

Presa Aspirante Integrata

Le centrali TPA e TP sono dotate di una presa aspirante integrata sul fronte della macchina.

APFSystem (Sistema Autopulizia Filtro)

Sistema innovativo e brevettato di abbattimento delle polveri per vibrazione. Riduce le operazioni di manutenzione e mantiene la capacità di aspirazione della centrale a livelli ottimali per tempi più lunghi. (Solo per modelli TPA)

Staffa Quick Fix

La staffa con sistema di aggancio frontale, permette l'installazione in spazi ridottissimi e migliora il fissaggio a parete.

Tasche Laterali Multifunzione

Pratiche e comode per contenere manuale d'installazione ed i sacchetti di ricambio. (Escluso modelli TP1A - TP1)

Maniglie Ergonomiche

Le maniglie facilitano le operazioni di apertura e di sgancio del contenitore delle polveri.

Clean Bag

Sacchetti di raccolta delle polveri, con sistema di chiusura ermetica che evita completamente il contatto diretto con le polveri.

Contenitore Polveri

Sistema di aggancio e sgancio facilitato con possibilità di apertura parziale del contenitore per azionare il sistema di chiusura ermetica del sacchetto Clean Bag.

Sistema di Bloccaggio del Sacchetto Clean Bag

Sistema ad aggancio rapido del sacchetto Clean Bag al contenitore delle polveri mediante clips a pressione.

TUBÒ | Link (cod. CMT820)

Questo strumento elettronico permette di monitorare e resettare in tempo reale il sistema aspirapolvere TUBÒ da qualsiasi luogo ed in qualsiasi momento, grazie alla possibilità di connessione tramite Wi-Fi o in Remoto.

Il controllo si effettua su iPhone, iPad o dispositivo Android utilizzando l'App gratuita di Aertecnica My Tubò.

Il sistema APF è disponibile solo nei modelli TPA.
Europe Patent Pending n. 06793421.6

Tutte le centrali aspiranti Aertecnica sono garantite 5 anni (formula 2 + 3 anni).

L'estensione di Garanzia gratuita di 3 anni si attiva esclusivamente On-Line sul sito www.aertecnica.com alla voce "Registra la tua garanzia" compilando i dati richiesti.

Aertecnica coniuga la complessità della tecnologia e la facilità d'installazione e d'uso, mettendosi a servizio dei propri installatori.



Modello	TP1A TP1
Codice	CMT1A CMT1
Sup. consigliata m ²	0-120*
Sup. max di utilizzo m ²	150
Numero Max di prese	5*



Modello	TP2A TP2
Codice	CMT2A CMT2
Sup. consigliata m ²	50-200*
Sup. max di utilizzo m ²	250
Numero Max di prese	8*



Modello	TP3A TP3
Codice	CMT3A CMT3
Sup. consigliata m ²	150-300*
Sup. max di utilizzo m ²	400
Numero Max di prese	14*



Modello	TP4A TP4
Codice	CMT4A CMT4
Sup. consigliata m ²	250-500*
Sup. max di utilizzo m ²	600
Numero Max di prese	22*

*Dati consigliati dall'azienda.



*IP55 espulsione aria canalizzata in base al modello (vedi scheda tecnica)
IP43 espulsione aria diretta dalla centrale aspirante.

Tutte le centrali aspiranti Aertecnica sono garantite 5 anni (formula 2 + 3 anni).
L'estensione GRATUITA di Garanzia di 3 anni si attiva esclusivamente On-Line sul sito www.aertecnica.com alla voce "Registra la tua garanzia" compilando i dati richiesti.



Linea Classic TC

Semplice e bella

AerTECNICA propone una gamma di modelli adatta a tutte le tasche e a tutte le esigenze.

La linea Classic TC è una serie "basic" che tuttavia garantisce le principali caratteristiche tecniche essenziali delle centrali aspiranti del sistema aspirapolvere TUBÒ.

La semplicità si unisce agli standard AerTECNICA: la Classic TC propone alcune delle innovazioni tecnologiche già in dotazione ai modelli più evoluti.

Design

Immagine di design semplice, che mantiene le linee delle centrali del sistema aspirapolvere TUBÒ. Materiale resistente.

Doppia Espulsione Aria (Destra-Sinistra)

Consente massima flessibilità di installazione, qualunque sia la posizione della centrale

Protezione Elettrica IP

Le centrali della linea TC sono certificate con un alto grado di protezione in base al modello (vedi schede tecniche).

Silenziosità

Grazie all'utilizzo di materiali di elevata qualità e all'ottimizzazione del vano tecnico del motore, è stato ridotto ulteriormente il grado di rumorosità.

Pannello AVT (A Visualizzazione Temporizzata)

Posizionato sulla parte frontale della centrale, è un pannello con Led, che permette il controllo costante dello stato di funzionamento della centrale.

Sistema Comunicazione ModBus

Le centrali TC sono dotate di un sistema di comunicazione ModBus interfacciabile con i sistemi domotici più diffusi nel mercato.

Elevato Grado di Resistenza agli Agenti Atmosferici

La centrale è realizzata in materiale altamente resistente a cui viene applicata una vernice garantita e certificata per 1000 ore di nebbia salina. Può essere installata anche all'esterno.

Doppio Ingresso Polveri

Possibilità di collegamento della rete tubiera alla centrale, sia sul lato destro che su quello sinistro.

Staffa Quick Fix

La staffa con sistema di aggancio frontale, permette l'installazione in spazi ridottissimi e migliora il fissaggio a parete.

Maniglie Ergonomiche

Le maniglie facilitano le operazioni di apertura e di sgancio del contenitore delle polveri.

Contenitore Polveri

Sistema di aggancio e sgancio facilitato.

TUBÒ | Link (cod. CMT820)

Questo strumento elettronico permette di monitorare e resettare in tempo reale il sistema aspirapolvere TUBÒ da qualsiasi luogo ed in qualsiasi momento, grazie alla possibilità di connessione tramite Wi-Fi o in Remoto. Il controllo si effettua tramite iPhone, iPad o dispositivo Android utilizzando l'App gratuita di AerTECNICA My Tubò.

La soluzione ideale per le esigenze più semplici degli ambienti domestici o di lavoro.

Tutte le centrali aspiranti AerTECNICA sono garantite 5 anni (formula 2 + 3 anni).

L'estensione GRATUITA di Garanzia di 3 anni si attiva esclusivamente On-Line sul sito www.aerTECNICA.com alla voce "Registra la tua garanzia" compilando i dati richiesti.



Modello	TC1
Codice	CMTC1
Sup. consigliata m²	0-120*
Sup. max di utilizzo m²	150
Numero Max di prese	5*



Modello	TC2
Codice	CMTC2
Sup. consigliata m²	50-200*
Sup. max di utilizzo m²	250
Numero Max di prese	8*



Modello	TC3
Codice	CMTC3
Sup. consigliata m²	150-300*
Sup. max di utilizzo m²	400
Numero Max di prese	14*



Modello	TC4
Codice	CMTC4
Sup. consigliata m²	250-500*
Sup. max di utilizzo m²	600
Numero Max di prese	22*

*Dati consigliati dall'azienda.



*IP55 espulsione aria canalizzata in base al modello (vedi scheda tecnica)
IP43 espulsione aria diretta dalla centrale aspirante.

Tutte le centrali aspiranti Aerotecnica sono garantite 5 anni (formula 2 + 3 anni). L'estensione GRATUITA di Garanzia di 3 anni si attiva esclusivamente On-Line sul sito www.aerotecnica.com alla voce "Registra la tua garanzia" compilando i dati richiesti.

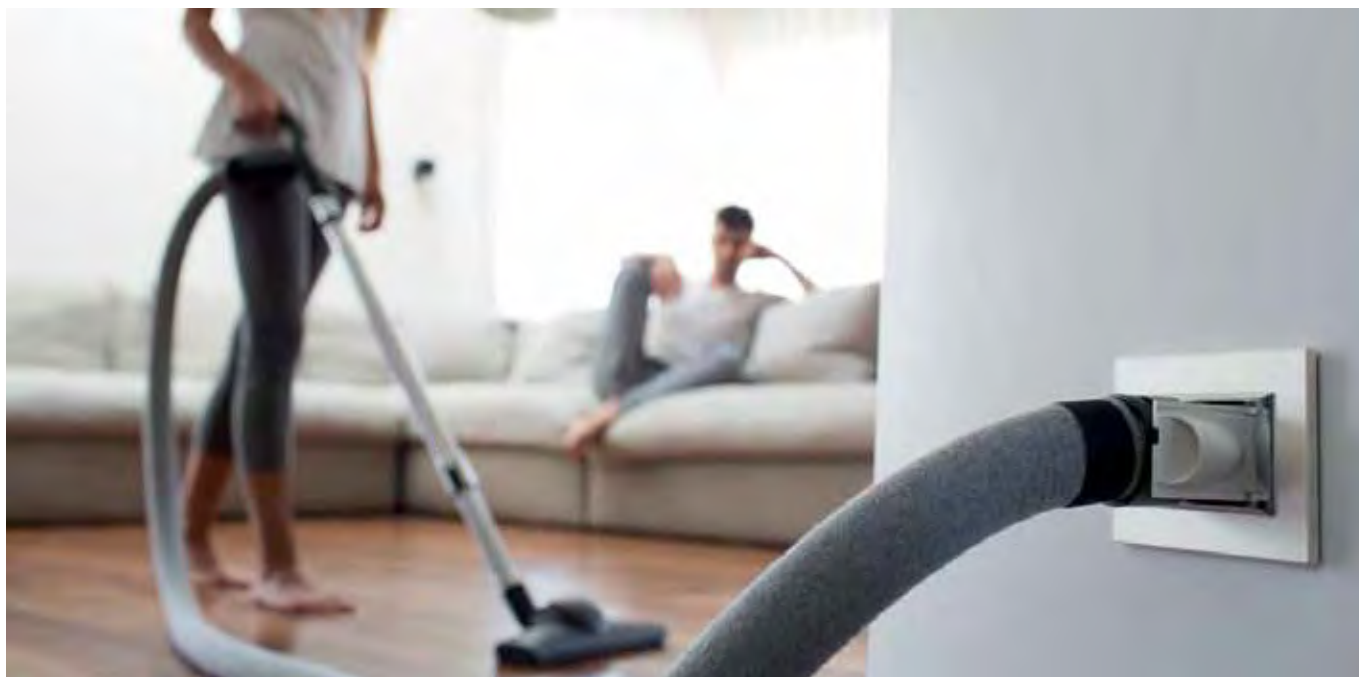

Residenziale

Perfetta... dentro e fuori

- a**
 - Doppia espulsione aria destra/sinistra
 - Alto grado di protezione in base al modello (vedi scheda tecnica)
 - Scheda Evolution 1.0
 - Motore elettrico
 - Sensore di temperatura
 - Camera insonorizzata
 - Display AVI
 - Sistema di comunicazione ModBus
- b**
 - Doppio ingresso polveri destra/sinistra
 - Presa aspirante integrata
 - Cartuccia filtro Precision
 - APFSystem*
 - Staffa Quick Fix
 - Tasche laterali multifunzione
- c**
 - Maniglie ergonomiche
 - Cono convogliatore
 - Sacco polveri Clean Bag
 - Contenitore polveri aggancio/sgancio facilitato
 - Sistema di bloccaggio del sacchetto Clean Bag



* APF System (Sistema Autopulizia Filtro) è disponibile solo nei modelli TXA e TPA.
Europe Patent Pending n. 06793421.6



a Il cuore del sistema

- 1 **Doppia espulsione dell'aria (destra/sinistra)**
Consente massima flessibilità di installazione, qualunque sia la posizione della centrale aspirante.
- 2 **Grado di protezione**
La centrale è realizzata in materiale altamente resistente, al quale viene applicata una vernice garantita e certificata per 1000 ore di nebbia salina. Può essere installata ovunque, in esterno o all'interno. Alto grado di protezione in base al modello. (vedi scheda tecnica)
- 3 **Scheda Evolution 1.0**
La scheda è il cuore di tutto il sistema, pilota l'avviamento del motore e il display AVI. Un apposito programma dialoga con il display su cui compaiono i parametri di funzionamento e le icone che segnalano lo stato della centrale aspirante. (di serie per modelli TXA - TPA - TP)
- 4 **Motore elettrico**
Protetto, isolato e insonorizzato. Altamente professionale, garantisce prestazioni elevate. E' frutto di tecnologia italiana al 100%.
- 5 **Sensore di temperatura**
Monitorizza il funzionamento della centrale e interviene in presenza di eventuali anomalie dovute ad un uso non consono.
- 6 **Camera insonorizzata**
Costruita con materiali tecnologicamente avanzati, gli appositi circuiti di canalizzazione sono stati progettati con geometrie che abbassano ulteriormente le emissioni acustiche della centrale aspirante, rendendone possibile l'utilizzo in qualsiasi momento della giornata.
- 7 **Display AVI (A Visualizzazione Istantanea)**
Posizionato sulla parte frontale della centrale. E' caratterizzato da un design all'avanguardia, con icone e parametri molto semplici e facilmente comprensibili. (solo nelle linee Perfetto INOX TXA | Perfetto TPA | Perfetto TP)
- 8 **Sistema di comunicazione ModBus**
Nella centrale è stato implementato il protocollo generico ModBus che permette di interfacciare la centrale aspirante con i sistemi domotici più diffusi nel mercato.



*IP55 espulsione aria canalizzata in base al modello (vedi scheda tecnica)
IP43 espulsione aria diretta dalla centrale aspirante.

Tutte le centrali aspiranti Aertecnica sono garantite 5 anni (formula 2 + 3 anni).
L'estensione GRATUITA di Garanzia di 3 anni si attiva esclusivamente On-Line sul sito www.aertecnica.com alla voce "Registra la tua garanzia" compilando i dati richiesti.

b Aspira dovunque

9 Doppio ingresso polveri (destra/sinistra)

Un grande vantaggio per l'installatore. Assicura massima flessibilità di montaggio della centrale aspirante in ogni posizione, rendendo più veloce l'installazione.

10 Presa aspirante integrata

La presa integrata nel corpo della centrale aspirante, consente l'utilizzo dell'impianto anche nel luogo in cui è installata. Questo ne aumenta la versatilità e la praticità di utilizzo. (di serie per modelli TXA - TPA - TP)

11 Cartuccia filtro Precision

Prodotto innovativo, realizzato in materiale lavabile ad alta efficienza filtrante. Dotato di un sistema di centratura e fissaggio, che ne facilita l'installazione e la manutenzione.

12 Sistema APF

APF System (sistema Autopulizia Filtro) riduce drasticamente le operazioni di manutenzione del filtro e consente alla centrale di lavorare a livelli ottimali più a lungo, grazie al filtro sempre pulito. APF System è un brevetto Aertecnica secondo cui l'aria aspirata dal motore attiva una ventola e innesca un meccanismo a vibrazione che agisce sul filtro facendo cadere anche le polveri più sottili nel contenitore di raccolta. (di serie per Modelli TXA - TPA)

13 Staffa Quick Fix

Staffa ad aggancio frontale con maggior superficie di appoggio. Richiede uno spazio minimo per il montaggio e offre un maggior fissaggio a parete della centrale aspirante.

14 Tasche laterali multifunzione

Comode e pratiche per contenere gli oggetti di uso frequente come i sacchetti e il libretto di uso e manutenzione. (escluso nei modelli TX1A - TP1A - TP1 e linea Classic TC)

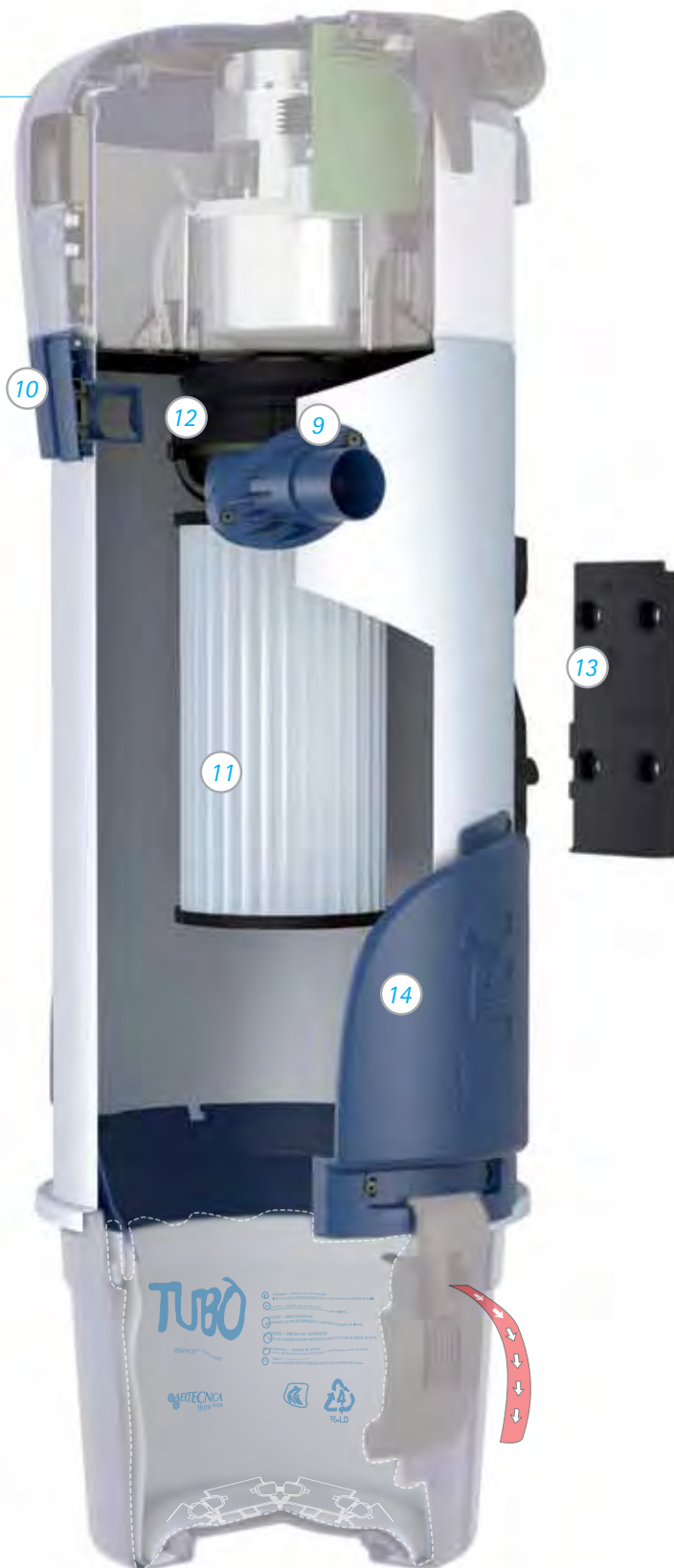

*IP55 espulsione aria canalizzata in base al modello (vedi scheda tecnica)
IP43 espulsione aria diretta dalla centrale aspirante.

Tutte le centrali aspiranti Aertecnica sono garantite 5 anni (formula 2 + 3 anni).
L'estensione GRATUITA di Garanzia di 3 anni si attiva esclusivamente On-Line sul sito www.aertecnica.com alla voce "Registra la tua garanzia" compilando i dati richiesti.

c Tutto è facile con la Perfetto

15 Cono convogliatore

È integrato e fissato al corpo macchina. Questo migliora e velocizza la chiusura del sacchetto Clean Bag. Grazie alla sua forma più profonda, una quantità maggiore di polveri vengono trattenute nel contenitore, senza che si disperdano nel corpo macchina sporcando il filtro, mantenendo prestazioni più elevate e più a lungo.

16 Contenitore polveri

Il contenitore è realizzato in materiale altamente resistente. Al suo interno è installato un sistema di aggancio/sgancio rapido del sacchetto di raccolta Clean Bag e sui lati sono fissate le maniglie ergonomiche per apertura e chiusura facilitata.

17 Maniglie ergonomiche

Accattivanti e funzionali. Due posizioni di apertura:

- La prima sgancia parzialmente il contenitore dal corpo macchina consentendo l'operazione di chiusura del sacchetto Clean Bag, evitando completamente il contatto con le polveri.
- La seconda sgancia completamente il contenitore dal corpo macchina per tutte le operazioni di ordinaria manutenzione.

18 Sistema di bloccaggio del sacchetto Clean Bag

Internamente al contenitore polveri (sul piattello di fondo) è installato un sistema che permette l'aggancio del sacchetto Clean Bag al contenitore delle polveri mediante clips a pressione.

19 Sacchetto polveri Clean Bag

Grazie al sistema di maniglie, la sostituzione del sacchetto di raccolta Clean Bag è semplice, veloce, ma soprattutto igienica al 100%, permettendo all'utente una chiusura ermetica, evitando completamente il contatto con le polveri. (escluso linea Classic TC)



*IP55 espulsione aria canalizzata in base al modello (vedi scheda tecnica)
IP43 espulsione aria diretta dalla centrale aspirante.

Tutte le centrali aspiranti Aertecnica sono garantite 5 anni (formula 2 + 3 anni).
L'estensione GRATUITA di Garanzia di 3 anni si attiva esclusivamente On-Line sul sito www.aertecnica.com alla voce "Registra la tua garanzia" compilando i dati richiesti.

Display AVI e Dynamic Control Display: tutto sotto controllo

I sistemi aspirapolvere evoluti TUBÒ di Aertecnica sono parti integranti degli strumenti che rendono i nostri spazi abitativi più sani e confortevoli.

Il display AVI* (a visualizzazione istantanea) è l'evoluzione domotica di Aertecnica a cui si aggiunge il pannello di controllo remoto Dynamic Control Display, che può essere posizionato in qualunque parte dell'edificio.

Un'estetica curata rende il Dynamic Control Display simile a qualsiasi altro interruttore, consentendo una perfetta integrazione architettonica.

Sia il Display AVI che il Dynamic Control Display, offrono una visione globale dei parametri di funzionamento grazie a icone chiare e ben comprensibili, che segnalano la presenza di anomalie o blocchi, ma anche la necessità di manutenzione oppure lo stato della centrale aspirante durante l'operatività.

Il Dynamic Control Display, Cod. CMT800*, è uno strumento razionale e ben leggibile dove si visualizzano indicazioni chiare, facilmente comprensibili, grazie ad una serie di icone e di parametri che segnalano immediatamente lo stato di funzionamento della macchina. È dotato di una funzione Reset che consente il ripristino automatico senza bisogno di intervenire sulla macchina in caso di anomalie rilevate.

Il Dynamic Control Display si autoconfigura in base alla tipologia di macchina alla quale viene collegato.



Codice CMT800*

Descrizione Dynamic Control Display
Selezionando la modalità Modbus è possibile utilizzare il Dynamic Control Display con le centrali: PERFETTO INOX TXA, PERFETTO TPA, PERFETTO TP, CLASSIC TC, X-PERT RT.
Selezionando la modalità LM (Local Memory) è possibile utilizzare il Dynamic Control Display con le centrali: QB-STUDIO-C500. Compatibile con le placche elettriche delle più prestigiose marche del mercato. Placca elettrica non inclusa.

* Il display AVI è presente solo nelle centrali Perfetto Inox TXA, Perfetto TPA e TP

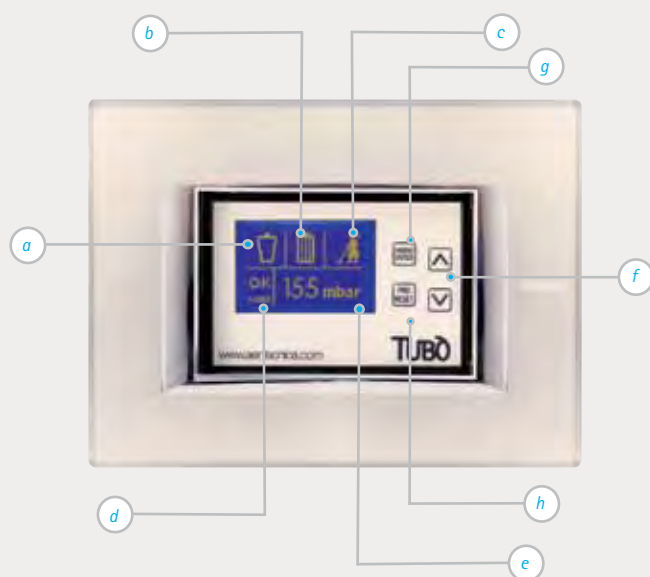

DYNAMIC CONTROL DISPLAY

- a Riempimento Sacchetto Clean Bag
- b Saturazione cartuccia filtro Precision
- c Indicatore centrale aspirante in funzione
- d Indicatore di zona di depressione di lavoro dell'impianto
- e Visualizzazione parametri di funzionamento (depressione in lavoro)
- f Tasti navigazione
- g Pulsante Menù
- h Pulsante Reset

My Tubò + TUBÒ | Link

TUBÒ | Link dialoga con la App gratuita My Tubò per smartphone e tablet.

AERTECNICA da sempre ha creato tendenze e sviluppato continuamente prodotti consumer avanzati che riflettono le esigenze e le richieste dei suoi clienti.

La tecnologia Smart Home è l'ultima tendenza del mercato evoluto e TUBÒ | Link ne rappresenta l'avanguardia tecnologica.



App. My Tubò (gratuita)

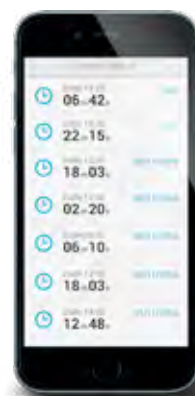

Controllo in REMOTO

Grazie a My Tubò potrai ricevere notifiche sullo stato della centrale aspirante o su eventuali problemi riscontrati durante il funzionamento in tempo reale. Aggiungendo il NUOVO accessorio TUBÒ | Link (cod. CMT820) alla tua centrale aspirante*, il telefono si convertirà in un pratico telecomando.

Storico di Utilizzo

My Tubò ti permette di visualizzare rapidamente la cronologia dell'utilizzo della centrale aspirante TUBÒ per un controllo davvero totale.

Con TUBÒ | Link e My Tubò: Sempre Connessi.

TUBÒ | Link (Cod. CMT820) è il dispositivo che ti permette di monitorare e resettare in tempo reale il tuo sistema aspirapolvere centralizzato TUBÒ da qualsiasi luogo ed in qualsiasi momento, grazie alla possibilità di connessione tramite Wi-Fi o in Remoto. Con questo semplice accessorio le centrali aspiranti possono essere monitorate e resettate a distanza, semplicemente dal tuo iPhone, iPad o dispositivo Android tramite l'App My Tubò.

Vai sul nuovo sito: www.tubolink.com per maggiori informazioni.

Compatibilità

Le centrali aspiranti Aertecnica compatibili con TUBÒ | Link sono:

PERFETTO INOX TXA - PERFETTO TPA e TP
CLASSIC TC - X-PERT RT



Codice	CMT820
Descrizione	Dispositivo Tubò Link



Apple, il logo Apple, iPhone e iPad sono marchi di Apple Inc. registrati negli Stati Uniti e in altri Paesi. App Store è un marchio di servizio di Apple Inc. Google Play e il logo di Google Play sono marchi di Google Inc.

Rendi Smart la tua casa : Installa nella tua centrale aspirante Tubò | Link e Scarica gratis l'App MyTubò.

Tabella tecnica nuova generazione centrali monofase

Linea		PERFETTO INOX TXA				PERFETTO TPA TP				CLASSIC TC			
Modello		TX1A *	TX2A *	TX3A *	TX4A *	TP1A * TP1	TP2A * TP2	TP3A * TP3	TP4A * TP4	TC1	TC2	TC3	TC4
Alimentazione	Volt (Vac)	220/240	220/240	220/240	220/240	220/240	220/240	220/240	220/240	220/240	220/240	220/240	220/240
Potenza motore	Watts (W)	1.260	1.600	1.350	1.590	1.260	1.600	1.350	1.590	1.260	1.600	1.350	1.590
Frequenza	HZ	50/60	50/60	50/60	50/60	50/60	50/60	50/60	50/60	50/60	50/60	50/60	50/60
Protezione elettrica	IP	IP55 ¹	IP55 ¹	IP45 ²	IP45 ²	IP55 ¹	IP55 ¹	IP45 ²	IP45 ²	IP55 ¹	IP55 ¹	IP45 ²	IP45 ²
Giri motore	rpm (giri/min.)	43.507	46.480	29.892	31.672	43.507	46.480	29.892	31.672	43.507	46.480	29.892	31.672
Rumorosità	db	62,5	63	64	64,5	62,5	63	64	64,5	62,5	63	64	64,5
Stadi Turbina	n°	1	1	3	3	1	1	3	3	1	1	3	3
Alimentazione prese	Volt (V)	12	12	12	12	12	12	12	12	12	12	12	12
Potenza d'aspirazione	Air Watts	504	653	526	566	504	653	526	566	504	653	526	566
Portata aria	m³/h	207	195	174	168	207	195	174	168	207	195	174	168
Depressione max.	mbar	270	313	374	415	270	313	374	415	270	313	374	415
Superficie cartuccia filtro	cm²	4.000	8.200	12.300	12.300	4.000	8.200	12.300	12.300	4.000	8.200	12.300	12.300
Materiale cartuccia filtro		POLIESTERE				POLIESTERE				POLIESTERE			
Capacità contenitore	litri	13,5	13,5	22	22	13,5	13,5	22	22	13,5	13,5	22	22
Altezza	cm	60	90	115	115	60	90	115	115	60	90	115	115
Diametro	cm	30	30	34	34	30	30	34	34	30	30	34	34
Peso	kg	10,8	13,8	17,3	17,3	10,8 9,8	13,8 12,8	17,3 16,3	17,3 16,3	9,5	12,2	15,3	15,3
Contenitore Polvere	Materiale	PLASTICA				PLASTICA				PLASTICA			
Cupola	Materiale	PLASTICA				PLASTICA				PLASTICA			
Compatibilità TUBÒ Link cod. CMT820		SI	SI	SI	SI	SI	SI	SI	SI	SI	SI	SI	SI
Compatibilità Dinamic Control Display cod. CMT800		SI	SI	SI	SI	SI	SI	SI	SI	SI	SI	SI	SI
Compatibilità Sistema Wireless cod. CM187		SI	SI	SI	SI	SI	SI	SI	SI	SI	SI	SI	SI
Avviamento Soft Start		SI	SI	SI	SI	SI	SI	SI	SI	SI	SI	SI	SI
Ingresso polveri destro e sinistro		SI	SI	SI	SI	SI	SI	SI	SI	SI	SI	SI	SI
Espulsione aria destra e sinistra		SI	SI	SI	SI	SI	SI	SI	SI	SI	SI	SI	SI
Display AVI (**)		SI	SI	SI	SI	SI	SI	SI	SI	NO	NO	NO	NO
Pannello AVT (***)		NO	NO	NO	NO	NO	NO	NO	NO	SI	SI	SI	SI
Sistema comunicazione MODBUS		SI	SI	SI	SI	SI	SI	SI	SI	SI	SI	SI	SI
Staffa QUICK FIX		SI	SI	SI	SI	SI	SI	SI	SI	SI	SI	SI	SI
Sistema APF (****)		SI	SI	SI	SI	SI NO	SI NO	SI NO	SI NO	NO	NO	NO	NO
Presenza aspirante integrata		SI	SI	SI	SI	SI	SI	SI	SI	NO	NO	NO	NO
Sacchetto CLEAN BAG		SI	SI	SI	SI	SI	SI	SI	SI	NO	NO	NO	NO
Tasche Multifunzioni		NO	SI	SI	SI	NO	SI	SI	SI	NO	NO	NO	NO
Silenziatore di serie		NO	SI	SI	SI	NO	SI	SI	SI	NO	SI	SI	SI
Numero max di prese	n°	5	8	14	22	5	8	14	22	5	8	14	22
Distanza presa più lontana	m	25	30	40	50	25	30	40	50	25	30	40	50
Superficie consigliata dalla azienda	m²	0/120	50/200	100/300	250/500	0/120	50/200	150/300	250/500	0/120	50/200	150/300	250/500
Superficie Massima	m²	150	250	400	600	150	250	400	600	150	250	400	600



Certificazioni

La gamma delle centrali aspiranti monofase settore civile Perfetto Inox TXA, Perfetto TPA, Perfetto TP, Classic TC, QB e Bravo è certificata:



Tutte le centrali aspiranti Aertecnica sono garantite 5 anni (formula 2 + 3 anni).

L'estensione GRATUITA di garanzia di 3 anni si attiva esclusivamente On-Line sul sito www.aertecnica.com alla voce "Registra la tua garanzia" compilando i dati richiesti.

¹ IP55 Espulsione Convogliata con tubazione di espulsione /
IP43 Espulsione Diretta dalla centrale aspirante senza tubazione di espulsione
² IP45 Espulsione Convogliata con tubazione di espulsione /
IP43 Espulsione Diretta dalla centrale aspirante senza tubazione di espulsione

* Modello con APF di serie
** Display AVI a visualizzazione istantanea

*** Pannello AVT a visualizzazione temporizzata
**** Sistema APF autopulizia filtro

Ogni centrale aspirante è dotata dei seguenti Componenti e Accessori

Componenti a corredo delle centrali monofase del sistema TUBÒ



Manicotto in gomma



Kit fissaggio staffa Quick Fix



Griglia per espulsione aria diretta



Fascette in nylon



Tappo per espulsione aria canalizzata



Silenziatore per espulsione aria escluso nei modelli TX1A - TP1A - TP1 - TC1

Kit wireless per avviamento arresto centrale aspirante Cod. CM187

Il kit è composto da un tubo flessibile, dotato di impugnatura ergonomica (che ospita il dispositivo trasmittente) e un ricevitore che deve essere posizionato vicino alla centrale aspirante.

Pulire è bello senza fili

La domotica arricchisce il sistema TUBÒ con il Kit wireless, la soluzione ideale per tutte le situazioni in cui la predisposizione elettrica non è presente, permettendo l'accensione e lo spegnimento della centrale tramite l'uso del tubo flessibile.

Semplice e facile da usare, la tecnologia wireless consente di usare TUBÒ in tutti gli impianti.

Codice	CM187*
Descrizione	Kit Wireless per avviamento/arresto centrale aspirante completo di tubo flessibile con radiocomando di 9mt

*Da utilizzare negli impianti privi di collegamento elettrico alle prese aspiranti.
Solo per centrali monofase Perfetto Inox TXA
Perfetto TPA-Perfetto TP-Classic TC.

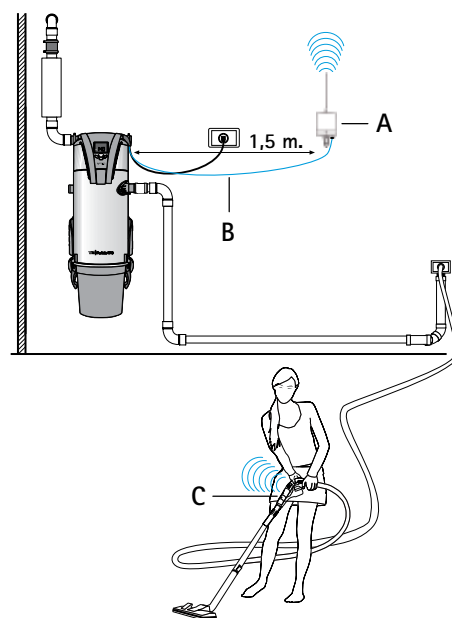

A	RICEVITORE
B	LINEA COLLEGAMENTO ALLA CENTRALE
C	TUBO WIRELESS



QB

La tecnologia si evolve semplicemente

QB è conforme alle direttive CE sulla sicurezza, sui rendimenti e sulla compatibilità elettromagnetica. I processi produttivi di Aertecnica sono strutturati per ridurre l'impatto ambientale, limitando l'utilizzo di energia e l'esubero di rifiuti industriali.

Compatibile
con PRATICO



guarda il video e scopri
come funziona QB



QB a parete

*Attenzione agli spazi,
all'estetica ed al risparmio
energetico.*

La cassa QB a parete rappresenta l'alternativa alla soluzione ad incasso, nel caso di impianti già predisposti per le centrali tradizionali, garantendo la stessa funzionalità ed efficienza.

QB si può installare ovunque grazie alla cassa a parete, mantenendo inalterate tutte le caratteristiche tecniche di un aspirapolvere centralizzato tradizionale. Utilizzabile anche nei completamenti di predisposizioni tradizionali per il sistema aspirapolvere centralizzato.

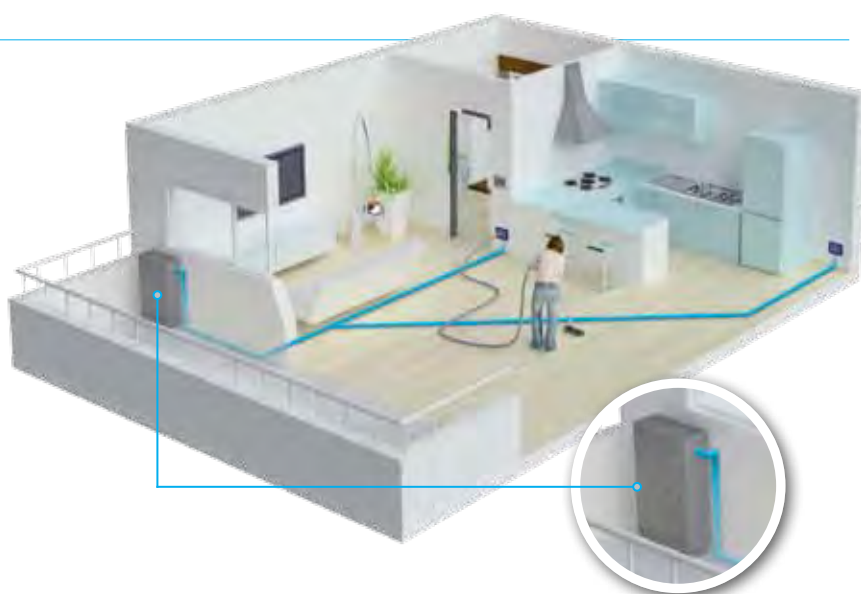

La prima centrale aspirante ad incasso

Versatilità, efficienza, facilità di montaggio: QB è la prima centrale che può essere installata ad incasso o a parete segnando una evoluzione che arricchisce TUBÒ, il Sistema Aspirapolvere centralizzato.



Innovativa e completamente ispezionabile.

E' dotata di vano ciclonico con deflettori per il convogliamento delle polveri e di cartuccia filtro ovale ad elevata capacità filtrante. Un unico elemento chiude e isola la centrale mediante un sistema di fissaggio a magneti che consente veloci operazioni di manutenzione. QB, prodotto brevettato ad alto tasso di innovazione che concentra il meglio della tecnologia Aertecnica, rispetta le normative in campo acustico e termo tecnico, **non compromettendo la classe energetica e tanto meno le caratteristiche di isolamento acustico e termico delle costruzioni**, certificato dall'ISTITUTO GIORDANO. (Rapporto di prova n. 300991 - 301065 scaricabile sul sito www.aertecnica.com)

*Centrale QB Q200 Brevetto Aertecnica**

- centrale aspirante rivoluzionaria
- massima potenza aspirante
- vano ciclonico di raccolta polveri e contenitore polveri estraibile, ecologico in cartone
- assoluta silenziosità (dB 58)
- manutenzione semplificata
- massimo grado di protezione (IP55)¹
- ingombro ridotto
- 5 anni di garanzia

Ente certificatore



Modello	Q200
Codice	CM200Q
Sup. max di utilizzo*	m ² 250
Descrizione	Centrale QB Q200
Distanza max alla presa più lontana*	m 40
Superficie consigliata*	m ² 50 - 200
Numero max di prese*	8

*Dati consigliati dall'azienda.

*Patent Pending N°. M02007A000077

¹ IP55 con espulsione aria canalizzata / IP45 con espulsione aria dallo sportello.

Tutte le centrali aspiranti Aertecnica sono garantite 5 anni (formula 2 + 3 anni).

L'estensione GRATUITA di Garanzia di 3 anni si attiva esclusivamente On-Line sul sito www.aertecnica.com alla voce "Registra la tua garanzia" compilando i dati richiesti.

QB ad incasso

Sintesi perfetta tra Innovazione Tecnologica e Design.

La centrale scompare, come la polvere. QB significa annullare l'impatto visivo delle centrali tradizionali.

QB ad incasso è la risposta alle esigenze dell'edilizia moderna. Può essere completamente incassata al muro per salvaguardare spazio ed architettura della costruzione. Lo sportello, unico elemento a vista, si mimetizza con la parete nella quale QB è incassata verniciandolo con lo stesso colore, in tal modo si riduce al minimo l'impatto visivo preservando l'architettura originale della costruzione.



QB A Parete

La cassa QB a parete è la soluzione per i completamenti di impianti aspirapolvere tradizionali

QB si può installare ovunque grazie alla cassa a parete, mantenendo inalterate tutte le caratteristiche tecniche di un aspirapolvere centralizzato tradizionale. Utilizzabile anche nei completamenti di predisposizioni tradizionali per il sistema aspirapolvere centralizzato.

Cassa QB a parete

Installabile ovunque, sia esternamente che internamente all'edificio. **Utilizzabile come alternativa meno ingombrante nei completamenti di predisposizioni tradizionali** per i sistemi aspirapolvere centralizzati. Completa del materiale per l'installazione della centrale aspirante QB.

- Possibilità di installazione nelle predisposizioni già esistenti per sistemi aspirapolveri centralizzati tradizionali.
- Realizzata in lamiera sagomata trattata a caldo con verniciatura epossidica certificata per 1000 ore di nebbia salina.
- Massima protezione contro gli agenti atmosferici (IP55)*
- Profondità totale cm. 23,5
- Sportello con apertura reversibile (dx - sx)
- Predisposta per il collegamento elettrico.
- Completa del materiale per l'installazione della centrale aspirante QB Q200.

La cassa QB a parete rappresenta l'alternativa tradizionale alla soluzione ad incasso, garantendo la stessa funzionalità ed efficienza.

QB si può installare ovunque grazie alla cassa a parete, mantenendone inalterate le caratteristiche tecniche: silenziosità, alto grado di protezione, sistema ciclonico di abbattimento polveri.



*IP55 con espulsione aria canalizzata IP45 con espulsione aria dallo sportello



Codice CM020Q
Descrizione Cassa A PARETE per centrale QB Q200

Codice CM220Q
Descrizione Kit QB A PARETE (completo di centrale QB Q200 e cassa a parete)

Componenti

1. staffa superiore per fissaggio a parete
2. raccordo ingresso polveri
3. staffa per aggancio centrale QB Q200
4. staffa per fissaggio centrale QB Q200
5. staffa inferiore per fissaggio a parete
6. sportello reversibile (dx-sx)
7. guarnizione in gomma
8. blocco serratura
9. ingresso linea alimentazione 230V
10. ingresso linea prese 12V
11. raccordo ingresso polveri
12. raccordo espulsione aria (solo per linea canalizzata)
13. uscita linea espulsione aria (per linea canalizzata)
14. uscita aria dallo sportello (per espulsione diretta)
15. cassa di contenimento a parete
16. centrale aspirante QB Q200 (articolo separato)

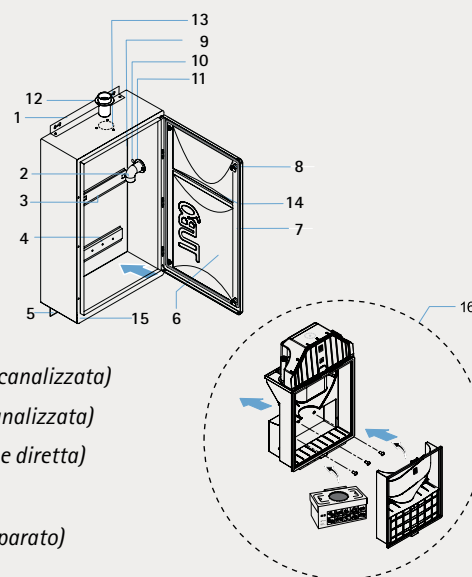



Caratteristiche

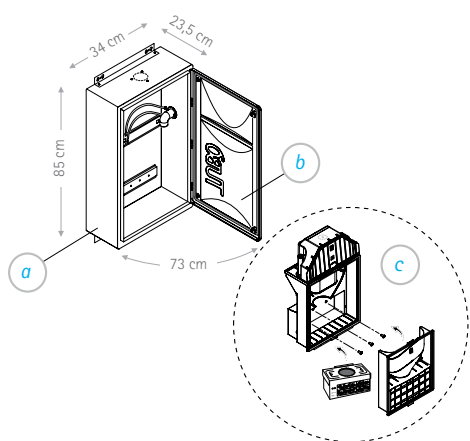

a Cassa a parete

Cassa realizzata in lamiera sagomata trattata a caldo con verniciatura epossidica e certificata per 1000 ore di nebbia salina; offrendo così la massima protezione contro gli agenti atmosferici (IP55)*. Ha una profondità totale di cm 23,5 (incluso lo sportello). È predisposta per il collegamento elettrico facilitando l'installazione della centrale.

b Sportello

Con apertura reversibile. È provvisto di un'apposita fessura per l'espulsione dell'aria per l'installazione all'esterno. Dotato di guarnizione di tenuta in accoppiamento con la cassa di contenimento.

c Centrale QB Q200

Innovativa, completamente ispezionabile. È dotata di ingresso tangenziale, vano ciclonico con deflettori per il convogliamento delle polveri e di cartuccia filtro ovale ad elevata capacità filtrante.

Un unico elemento chiude e isola la centrale mediante un sistema di fissaggio a magneti che consente veloci operazioni di manutenzione e garantisce ridotti valori di rumorosità.



Cassa QB a parete

La sua forma permette di essere installata anche nella struttura in muratura del terrazzo.

QB Ad Incasso

La centrale scompare, come la polvere:

QB con la cassa ad incasso è la risposta alle esigenze dell'edilizia moderna. Può essere completamente incassata al muro per salvaguardare spazio e l'estetica della costruzione. Lo sportello a vista può essere verniciato utilizzando la stessa tonalità del muro, in modo da diventare quasi invisibile.

Ora compatibile anche con PRATICO



Nuovo Design

Il design si lascia ammirare: leggero elegante e minimale, è caratterizzato da un'armonia dei particolari che rendono la QB una perfetta fusione tra stile e tecnologia.

C'è di più: la cassa e lo sportello, possono essere verniciati dello stesso colore della parete. In questo modo QB diventerà una presenza discreta e piacevole integrata nell'ambiente. **QB rispetta le normative in campo acustico e termo tecnico non compromettendo la classe energetica e tanto meno le caratteristiche di isolamento acustico e termico delle costruzioni certificato dall'ISTITUTO GIORDANO.**

Massima silenziosità

La QB è una miscela perfetta di elementi che assemblati sapientemente tra loro garantiscono un'incidenza acustica minima che permette l'utilizzo della centrale in ogni momento della giornata.

Manutenzione semplice e ridotta

Grazie al rivoluzionario sistema di filtrazione ciclonica ad ellisse (brevettata), QB compatta le polveri riducendo al minimo la frequenza della manutenzione.

Nella QB, la pulizia del filtro e lo svuotamento delle polveri sono più facili e veloci. Sempre nell'ottica di riduzione degli ingombri, l'apertura è frontale, perciò basterà estrarre lo sportello per accedere alla centrale. Un gesto semplice e veloce che richiede pochissimo tempo e spazio di movimento.

Ente certificatore:



Codice	CM021Q
Descrizione	Cassa ad INCASSO in materiale plastico ad alta resistenza per centrale QB <ul style="list-style-type: none"> Cassa ad incasso per centrale QB Q200, completa di sportello provvisorio per la muratura e predisposta per il collegamento elettrico Brevetto Aertecnica Patent Pending N° M02007A000077



Codice	CM321Q
Descrizione	Coibentazione per Cassa ad INCASSO in materiale plastico ad alta resistenza (codice CM021Q) per centrale QB (codice CM200Q) Optional



Codice	CM821Q
Descrizione	Kit cornice e sportello per cassa ad INCASSO in materiale plastico ad alta resistenza (cod. CM021Q). <ul style="list-style-type: none"> Il kit comprende la cornice e lo sportello definitivo per la chiusura della cassa ad INCASSO in materiale plastico ad alta resistenza (cod. CM021Q).



La cassa QB

Dimensioni ridotte, prestazioni evolute.

Dimensioni ridotte e materiali più performanti, sono gli elementi che caratterizzano la cassa QB. Per rispondere alle esigenze di spazio dell'edilizia contemporanea, la cassa della QB è stata ridotta nelle dimensioni, e sono stati utilizzati materiali termoplastici ad alta efficienza. In questo modo, abbiamo reso l'installazione più facile e versatile.

La cassa QB viene fornita con uno sportello provvisorio salva intonaco (a1). Su richiesta è possibile avere una coibentazione standard in polistirolo dello spessore di 2 cm per migliorare ulteriormente l'isolamento termico ed acustico (a2).

La cassa

- a1. sportello provvisorio salva intonaco
- a2. cassa di contenimento ad incasso
- a3. coibentazione

La centrale

- b1. vano motore
- b2. sistema di filtrazione brevettato
- b3. contenitore polveri ecologico

Kit cornice e sportello

- c1. cornice
- c2. sportello

Compatibile
con PRATICO

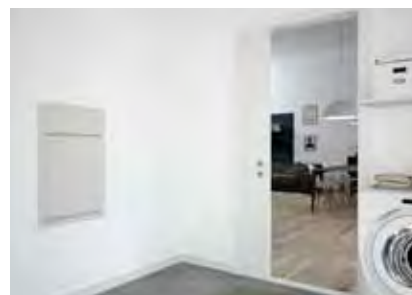

Centrale aspirante QB Q200

La centrale QB Q200 può essere montata a parete, come le normali centrali aspiranti del sistema TUBÒ, oppure ad incasso, all'interno della cassa in materiale plastico ad alta resistenza, installata in fase di predisposizione dell'impianto.

QB, rispetta le normative in campo acustico e termo tecnico, non compromettendo la classe energetica e tanto meno le caratteristiche di isolamento acustico e termico delle costruzioni, certificato dall'ISTITUTO GIORDANO. (Rapporto di prova n. 300991 - 301065)**

Le principali caratteristiche di QB Q200 sono:

- Installazione a parete, come le normali centrali aspiranti
- Installazione ad incasso

- Installazione in fase di predisposizione dell'impianto
- Motore aspirante con avviamento elettronico Soft Start, alloggiato in apposito vano insonorizzato.
- Scheda elettronica con trasformatore da 230 Volt a 12 Volt per linea elettrica prese e filtro anti disturbo EMC a norme CE.
- Ingresso polveri tangenziale e sistema ciclonico con deflettori per convogliare le polveri nel contenitore.
- Contenitore di raccolta polveri ecologico, rimovibile e dotato di dispositivo di chiusura adesiva, per garantire la massima igiene.
- Cartuccia filtro in poliestere lavabile con elevata superficie filtrante.



- Valvola di sicurezza integrata.
- Manutenzione frontale con sistema di apertura e chiusura a sgancio facilitato con magneti che consentono di velocizzare le operazioni di manutenzione ordinaria con la massima praticità.
- Sistema di aggancio della centrale QB Q200 alla cassa di contenimento tramite sistema di viti predisposte che agiscono dall'interno centrale.
- Rumorosità ridotta (58 dB) e grado di protezione elettrica IP55¹ (con espulsione aria canalizzata).

Caratteristiche Tecniche della Centrale QB

Alimentazione	Volt	230
Potenza motore	W	1.600
Giri motore	rpm	46.480
Avviamento Soft Start	si	
Stadi turbina	n°	1
Tensione alimentazione prese	Volt	12
Potenza di aspirazione	air watts	653
Frequenza	Hz	50/60
Portata aria max.	m ³ /h	195

Depressione massima	mbar	313
Superficie cartuccia filtro	cm ²	6.500
Materiale cartuccia filtro		poliestere
Capacità cassa	litri	13
Compatibilità Pannelli Remote (Dynamic / Kit)		optional
Distanza max alla presa più lontana consigliata	m	40
Numero max di prese consigliato	n°	8
Superficie consigliata	m ²	50 - 200

Superficie Massima	m ²	250	
		Con cassa ad Incasso*	Con cassa a Parete
Altezza ²	cm	83,2	85
Larghezza ²	cm	54,5	52
Profondità ²	cm	26,1	23,5
Rumorosità	dB	55,8	58
Grado protezione elettrica	IP	IP55 ¹	IP55 ²
Peso ²	Kg	16	14



¹IP55 con espulsione aria canalizzata / IP45 con espulsione aria dallo sportello.

² Misure comprensive di cassa di contenimento centrale aspirante e coibentazione (OPTIONAL).

*Materiale ad alta resistenza

Tutte le centrali aspiranti Aertecnica sono garantite 5 anni (formula 2 + 3 anni).

L'estensione GRATUITA di Garanzia di 3 anni si attiva esclusivamente On-Line

sul sito www.aertecnica.com alla voce "Registra la tua garanzia" compilando i dati richiesti.

Optional per centrale QB Q200



Codice	CM889
Descrizione	Kit pannello Remote per centrali QB. Pannello a led che tramite una combinazione di spie permette conoscere lo stato della centrale aspirante. Composto da: • presa plug con segnalazioni n°1 • cavo 12V per il collegamento alla centrale n°1 • Pannello Remote n°1 Compatibile con le placche elettriche delle più prestigiose marche del mercato. Placca elettrica non inclusa. Si consiglia l'acquisto del cod. CM630

Codice	CM8890
Descrizione	Kit pannello Remote per centrali QB completo di placca elettrica. Composto da: • Presa plug con segnalazioni n°1, • Cavo 12V per il collegamento alla Centrale n°1, • Pannello Remote n°1, • Supporto per pannello remote n°1, • Placca elettrica Vimar Plana (bianco granito) n°1, • Piastrina plexiglass sp.4 mm per Pannello • Remote su Vimar Plana n°1

Codice	CMT800
Descrizione	Il Dynamic Control Display è uno strumento razionale e ben leggibile dove si visualizzano indicazioni chiare, grazie ad una serie di icone e di parametri che segnalano immediatamente lo stato di funzionamento della centrale. È dotato di una funzione Reset che consente il ripristino automatico senza bisogno di intervenire sulla macchina in caso di anomalie rilevate. Il Dynamic Control Display si autoconfigura in base alla tipologia di macchina alla quale viene collegato. Compatibile con la QB selezionando la modalità LM.

Ricambi centrale aspirante QB Q200



Codice	CM8140*
Descrizione	Contenitore polvere in cartone ecologico, biodegradabile, ECOBOX, centrale QB Q200 (conf. pz 5)



Codice	CM8330*
Descrizione	Cartuccia filtro in poliestere lavabile per centrale QB Q200



Codice	CM816Q
Descrizione	Chiave triangolare per cassa AD INCASSO (cod. CM010Q) o A PARETE (cod. CM020Q) per centrale QB Q200.

*Contiene kit di protezione con mascherina e guanti



Codice	CM822Q
Descrizione	Sportello provvisorio per cassa ad incasso QB in materiale termoplastico ad alta resistenza (cod. CM021Q).



Codice	CM820Q
Descrizione	Sportello cassa a parete per centrale QB (CM020Q).

Accessori complementari per centrali PERFETTO - CLASSIC - QB



Codice	CM837
Descrizione	Radiocomando per avviamento/arresto centrale aspirante, da utilizzare con Kit Wireless cod. CM186 - CM187 Per attivazione della presa VAC PAN (battiscopa) cod. PA400 - PA405 PA407 - PA410 - PA415 - PA417



Codice	CM631
Descrizione	Placca e telaio per Dynamic Control Display (cod. CMT800)



Codice	CM835
Descrizione	Silenziatore sfiato esterno per tutte le centrali monofase. Dimensioni: v 30 cm L x Ø10



Bravo

Dove non c'è spazio, c'è Bravo



Aspirapolvere ad incasso Bravo

Bravo, aspirapolvere ad incasso

Cod. AI040

Aertecnica ha racchiuso i vantaggi del sistema aspirapolvere in un piccolo prodotto potente, silenzioso, facile da installare e da usare. Un foro nel muro perimetrale alloggia la macchina: è la soluzione ideale per monolocali, negozi, piccoli uffici, bar, garage e per tutte le situazioni in cui lo spazio è davvero prezioso.

Codice	AI040
Modello	Bravo
Sup. max di utilizzo consigliata m ²	50
Numero di Prese	1

Caratteristiche tecniche	Unità di misura	Valori
Operatori contemporanei	n°	1
Alimentazione	Volt	230
Potenza motore	W	1.000
Giri motore	rpm	48.313
Tensione alimentaz. prese	Volt	12
Portata aria max	m ³ /h	172
Depressione max.	mm H ₂ O	2.244
Larghezza	mm	256
Profondità	mm	305
Altezza	mm	256
Peso	kg	4
Rumorosità	dB	<70

Accessori



Codice	SI040
Descrizione	Supporto da incasso con coperchio per centrale BRAVO. (accessorio non incluso)



Codice	SI080
Descrizione	Supporto convogliatore Ø 80 per centrale BRAVO. (accessorio non incluso)

Installazione con supporto ad incasso con coperchio per centrale BRAVO (cod.SI040)

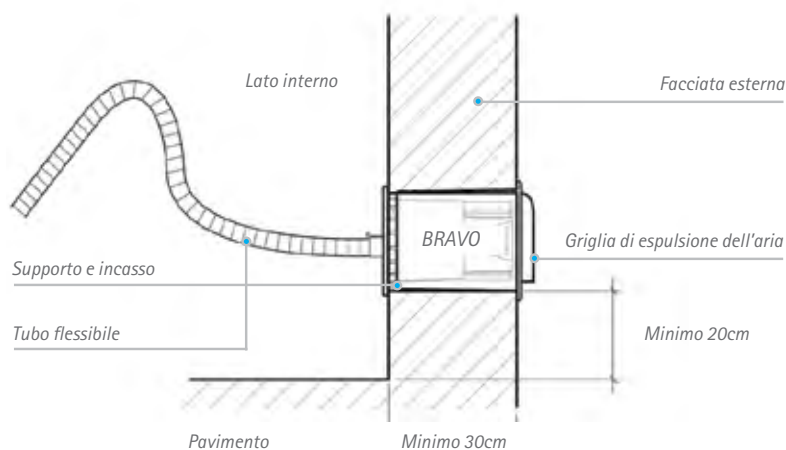

Codice	TR320
Descrizione	Cuffia insonorizzante per sfiato Ø 300 per centrale BRAVO. (accessorio non incluso)

Installazione con supporto convogliatore Ø 80 per centrale BRAVO (cod.SI080)

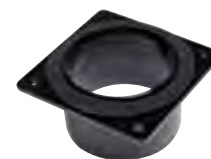
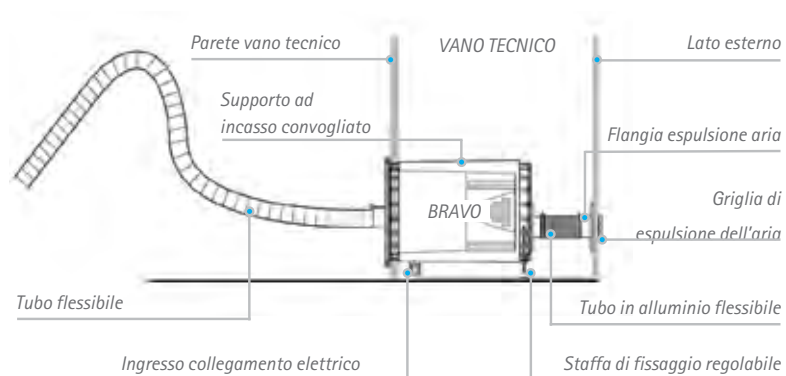

Codice	TR321
Descrizione	Flangia per sfiato Ø80 per centrale BRAVO



Codice	CM980
Descrizione	Sacco filtrante per centrale BRAVO (conf. 5 pz.). (1 confezione inclusa nel cod. AI040)

Kit L'impianto completo in un'unica soluzione

Kit Perfetto TP

*Kit per impianto completo:
Perfetto TP - Classic TC.
Il massimo della praticità studiata
appositamente per il nostro
installatore.*

Codice KTP2/5



Kit Perfetto TP2
per impianto completo da 5 punti presa

Composto da:

- 1 Centrale Perfetto TP2
- 1 Set predisposizione 5 punti presa New Air Ø 50 composto da:
 - Tubo PVC Ø 50 barre da mt 2 BLU mt 34
 - Contropresa New Air Ø 50 con raccordo curvo n° 5
 - Curva PVC a 45° FF Ø 50 BLU n° 8
 - Curva PVC a 45° MF Ø 50 BLU n° 8
 - Curva PVC a 90° FF Ø 50 BLU n° 7
 - Derivazione PVC a 90° FF Ø 50 BLU n° 5
 - Manicotto con battente PVC Ø 50 BLU n° 10
 - Aumento concentrico PVC Ø 50F/82F n° 1
 - Griglia sfiato PVC Ø 82 n° 1
 - Mastice autosaldante per PVC (barattolo da gr 250 con pennello) n° 1
 - Preinfilato N07VK 2x1 guaina Ø 16 IMQ mt 50
 - Fascette di cablaggio PVC BLU cm 30 n° 30
 - Manuale residenziale per installazione prodotti n°1
- 1 Tubo flessibile Completo Ø32 da mt. 7 con regolatore di pressione
- 1 Kit Accessori Base - contiene TUBÒ Easy Sack e la prolunga cromata Advanced

* Prese escluse

Peso: kg. 40
Dimensioni imballo: cm. 209x46x60

Codice KTP3/8



Kit Perfetto TP3
per impianto completo da 8 punti presa

Composto da:

- 1 Centrale Perfetto TP3
- 1 Set predisposizione 8 punti presa New Air Ø 50 composto da:
 - Tubo PVC Ø 50 barre da mt 2 BLU mt 56
 - Contropresa New Air Ø 50 con raccordo curvo n° 8
 - Curva PVC a 45° FF Ø 50 BLU n° 14
 - Curva PVC a 45° MF Ø 50 BLU n° 14
 - Curva PVC a 90° FF Ø 50 BLU n° 12
 - Derivazione PVC a 90° FF Ø 50 BLU n° 8
 - Manicotto con battente PVC Ø 50 BLU n° 14
 - Aumento concentrico PVC Ø 50F/82F n° 1
 - Griglia sfiato PVC Ø 82 n° 1
 - Mastice autosaldante per PVC (barattolo da gr 250 con pennello) n° 1
 - Preinfilato N07VK 2x1 guaina Ø 16 IMQ mt 75
 - Fascette di cablaggio PVC BLU cm 30 n° 40
 - Manuale residenziale per installazione prodotti n°1
- 1 Tubo flessibile Completo Ø32 da mt. 7 con regolatore di pressione
- 1 Kit Accessori Base - contiene TUBÒ Easy Sack e la prolunga cromata Advanced

* Prese escluse

Peso: kg. 67
Dimensioni imballo: cm. 209x46x70



Kit Classic TC

Codice KTC1/3



Kit Classic TC1

per impianto completo da 3 punti presa

Composto da:

- 1 Centrale Classic TC1
- 1 Set predisposizione 3 punti presa New Air Ø 50 composto da:
 - Tubo PVC Ø 50 barre da mt 2 BLU mt 20
 - Contropresa New Air Ø 50 con raccordo curvo n° 3
 - Curva PVC a 45° FF Ø 50 BLU n° 6
 - Curva PVC a 45° MF Ø 50 BLU n° 6
 - Curva PVC a 90° FF Ø 50 BLU n° 4
 - Derivazione PVC a 90° FF Ø 50 BLU n° 3
 - Manicotto con battente PVC Ø 50 BLU n° 8
 - Aumento concentrico PVC Ø 50F/82F n° 1
 - Griglia sfiato PVC Ø 82 n° 1
 - Mastice autosaldante per PVC (tubetto da gr 125 con dosatore) n° 1
 - Preinfilato N07VK 2x1 guaina Ø16 IMQ mt 25
 - Fascette di cablaggio PVC BLU cm 30 n° 15
 - Manuale residenziale per installazione prodotti n°1
- 1 Tubo flessibile Completo Ø32 da mt. 7 con regolatore di pressione
- 1 Kit Accessori Base - contiene TUBÒ Easy Sack e la prolunga cromata Advanced

* Prese escluse

Peso: kg. 30

Dimensioni imballo: cm. 209x46x60

Codice KTC2/5



Kit Classic TC2

per impianto completo da 5 punti presa

Composto da:

- 1 Centrale Classic TC2
- 1 Set predisposizione 5 punti presa New Air Ø 50 composto da:
 - Tubo PVC Ø 50 barre da mt 2 BLU mt 34
 - Contropresa New Air Ø 50 con raccordo curvo n° 5
 - Curva PVC a 45° FF Ø 50 BLU n° 8
 - Curva PVC a 45° MF Ø 50 BLU n° 8
 - Curva PVC a 90° FF Ø 50 BLU n° 7
 - Derivazione PVC a 90° FF Ø 50 BLU n° 5
 - Manicotto con battente PVC Ø 50 BLU n° 10
 - Aumento concentrico PVC Ø 50F/82F n° 1
 - Griglia sfiato PVC Ø 82 n° 1
 - Mastice autosaldante per PVC (barattolo gr.250 con pennello) n° 1
 - Preinfilato N07VK 2x1 guaina Ø16 IMQ mt 50
 - Fascette di cablaggio PVC BLU cm 30 n° 30
 - Manuale residenziale per installazione prodotti n°1
- 1 Tubo flessibile Completo Ø32 da mt. 7 con regolatore di pressione
- 1 Kit Accessori Base - contiene TUBÒ Easy Sack e la prolunga cromata Advanced

* Prese escluse

Peso: kg. 40

Dimensioni imballo: cm. 209x46x60

Codice KTC3/7



Kit Classic TC3

per impianto completo da 7 punti presa

Composto da:

- 1 Centrale Classic TC3
- 1 Set predisposizione 7 punti presa New Air Ø 50 composto da:
 - Tubo PVC Ø 50 barre da mt 2 BLU mt 48
 - Contropresa New Air Ø 50 con raccordo curvo n° 7
 - Curva PVC a 45° FF Ø 50 BLU n° 12
 - Curva PVC a 45° MF Ø 50 BLU n° 12
 - Curva PVC a 90° FF Ø 50 BLU n° 10
 - Derivazione PVC a 90° FF Ø 50 BLU n° 7
 - Manicotto con battente PVC Ø 50 BLU n° 12
 - Aumento concentrico PVC Ø 50F/82F n° 1
 - Griglia sfiato PVC Ø 82 n° 1
 - Mastice autosaldante per PVC (barattolo gr.250 con pennello) n° 1
 - Preinfilato N07VK 2x1 guaina Ø16 IMQ mt 75
 - Fascette di cablaggio PVC BLU cm 30 n° 35
 - Manuale residenziale per installazione prodotti n°1
- 1 Tubo flessibile Completo Ø32 da mt. 7 con regolatore di pressione
- 1 Kit Accessori Base - contiene TUBÒ Easy Sack e la prolunga cromata Advanced

* Prese escluse

Peso: kg. 65

Dimensioni imballo: cm. 209x46x70

Kit QB

Kit QB ad incasso e a parete

*Il massimo della praticità studiata
appositamente per il nostro
installatore.*

Codice **KQB221/3**



Kit QB AD INCASSO
*in materiale plastico ad alta resistenza
per impianto completo da 3 punti presa*

Composto da:

- 1 CM021Q Cassa AD INCASSO in materiale plastico ad alta resistenza per centrale QB (cassa + sportello)
- 1 CM200Q Centrale QB Q200
- 1 Set predisposizione 3 punti presa New Air Ø 50 composto da:
 - Tubo PVC Ø 50 barre da mt 2 BLU mt 20
 - Contropresa New Air Ø 50 con raccordo curvo n°3
 - Curva PVC a 45° FF Ø 50 BLU n° 6
 - Curva PVC a 45° MF Ø 50 BLU n° 6
 - Curva PVC a 90° FF Ø 50 BLU n° 4
 - Derivazione PVC a 90° FF Ø 50 BLU n° 3
 - Manicotto con battente PVC Ø 50 BLU n° 8
 - Aumento concentrico PVC Ø 50F/82F n° 1
 - Griglia sfiato PVC Ø 82 n° 1
 - Mastice autosaldante per PVC (tubetto da gr 125 con dosatore) n° 1
 - Preinfilato N07VK 2x1 guaina Ø 16 IMQ da mt 25
 - Fascette di cablaggio PVC BLU cm 30 n° 15
 - Manuale residenziale per installazione prodotti n°1
- 1 Tubo flessibile Completo Ø32 da mt. 7 con regolatore di pressione
- 1 Kit Accessori Base: contiene TUBÒ Easy Sack e la prolunga cromata Advanced

* Prese escluse

Peso: kg. 42

Dimensioni imballo: cm. 205x63x38

Codice **KQB220/3**



Kit QB A PARETE
*per impianto completo da 3 punti presa
NEW AIR Ø 50**

Composto da:

- 1 CM020Q Cassa A PARETE per Centrale QB (cassa + sportello)
- 1 CM200Q Centrale QB Q200
- 1 Set predisposizione 3 punti presa New Air Ø 50 composto da:
 - Tubo PVC Ø 50 barre da mt 2 BLU mt 20
 - Contropresa New Air Ø 50 con raccordo curvo n°3
 - Curva PVC a 45° FF Ø 50 BLU n° 6
 - Curva PVC a 45° MF Ø 50 BLU n° 6
 - Curva PVC a 90° FF Ø 50 BLU n° 4
 - Derivazione PVC a 90° FF Ø 50 BLU n° 3
 - Manicotto con battente PVC Ø 50 BLU n° 8
 - Aumento concentrico PVC Ø 50F/82F n° 1
 - Griglia sfiato PVC Ø 82 n° 1
 - Mastice autosaldante per PVC (tubetto da gr 125 con dosatore) n° 1
 - Preinfilato N07VK 2x1 guaina Ø 16 IMQ mt 25
 - Fascette di cablaggio PVC BLU cm 30 n° 15
 - Manuale residenziale per installazione prodotti n°1
- 1 Tubo flessibile Completo Ø32 da mt. 7 con regolatore di pressione
- 1 Kit Accessori Base: con prolunga cromata Advanced e TUBÒ Easy Sack

Nota: Può essere aumentato fino a 7 punti presa utilizzando set predisposizione da 2 punti presa (Cod. TR022)

* Prese escluse

Peso: kg. 43

Dimensioni imballo: cm. 206x63x38

TUBÒ[®]
the advanced
vacuum system.



Residenziale



TUBÒ | Pratico

TUBÒ | Pratico

Pulire non è mai stato così facile.



guarda il video e scopri come funziona PRATICO



Praticità insuperabile.

Le pulizie sono ancora più semplici e veloci.

PRATICO è una soluzione innovativa per semplificare la pulizia degli ambienti che completa il sistema aspirapolvere centralizzato TUBÒ, facilitando il modo d'aspirare.

PRATICO è l'evoluzione del sistema aspirapolvere TUBÒ. Il tubo flessibile, utilizzato durante le pulizie, scompare all'interno delle mura dell'abitazione. Tutto il sistema aspirapolvere dentro una presa.

Compatibile con QB

Pratico è composto da:

Caratteristiche

1. Sportello reversibile, verniciabile
2. Presa PRATICO reversibile
3. Coperchio provvisorio per predisposizione
4. Contropresa PRATICO per cartongesso



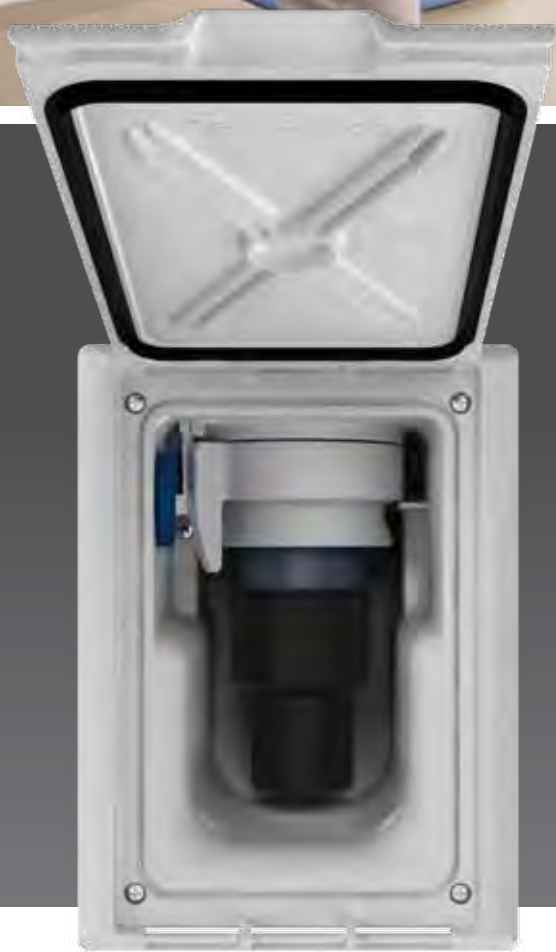

TUBÒ | Pratico

Vantaggi di PRATICO

1. **COMODO:** Non serve più trasportare, avvolgere e riposizionare il tubo flessibile dopo aver pulito.
2. **VELOCE:** Pulizie ancora più rapide. Con un semplice gesto si apre lo sportello, si sfila il tubo flessibile e PRATICO è pronto all'uso.
3. **POCO INGOMBRANTE:** Il tubo flessibile scompare nella parete. Non serve un ripostiglio per nascondere.



Pulire non è mai stato così facile.

Componenti di PRATICO

1. Tubo flessibile da 12 metri, completo di rivestimento per scorrimento e protezione.
2. Raccordo terminale per collegamento all'impugnatura.
3. Presa PRATICO compresa di sportello.
4. Leva per accensione centrale aspirante.
5. Leva di blocco del tubo flessibile.



AERTECNICA[®]
think clean

TUBÒ | Pratico

Funzionamento

Con PRATICO le pulizie non sono mai state così facili.

Per utilizzare PRATICO, bastano 4 semplici gesti:

1. Aprire lo sportello ed estrarre la quantità di tubo flessibile necessaria per le pulizie.
2. Bloccare il tubo flessibile con l'apposita leva.
3. Accendere la centrale aspirante, spostando la leva BLU in posizione ON.*
4. Inserire il raccordo terminale del tubo flessibile nell'impugnatura.

Per nascondere PRATICO, altre 4 semplici operazioni:

5. Con la centrale aspirante ancora in funzione, avvicinarsi alla presa e sganciare l'impugnatura dal tubo flessibile.
6. Sbloccare il tubo flessibile, spostando la leva di blocco.
7. Ostruire con il palmo della mano, il raccordo terminale del tubo, affinché lo stesso si riavvolga completamente.
8. Spegnerne la centrale aspirante, chiudendo lo sportello.*

Veloce, facile, pulito: Pratico.

*NOTA: e' disponibile anche il sistema PRATICO Wireless, nel caso non fosse stato previsto il cablaggio elettrico in fase di predisposizione dell'impianto.



Disposizioni per la progettazione

- È consigliabile installare PRATICO in posizione baricentrica per coprire il massimo della superficie. E' possibile posizionare più punti presa PRATICO, per pulire grandi spazi.
- PRATICO si può utilizzare solo per impianti monoutenza (un singolo operatore).
- PRATICO è compatibile e integrabile al sistema TUBÒ tradizionale, permettendo la realizzazione anche di un impianto misto.
- PRATICO è reversibile.
- PRATICO può essere installato sia in pareti di muratura che in cartongesso.
- La tubazione rigida da Ø 2" dovrà essere di una lunghezza totale maggiore di un metro, rispetto a quella del tubo flessibile che scorre al suo interno.
- La predisposizione di PRATICO può essere realizzata a pavimento oppure a controsoffitto, con una tubazione e curve ad ampio raggio TUBÒ, da Ø 2" (Ø 50,8 mm).
- Per ottimizzare e migliorare la scorrevolezza del tubo flessibile all'interno della tubazione rigida da Ø 2", è indispensabile realizzare la predisposizione utilizzando meno curve possibili e comunque non oltre a quelle presenti nei set di predisposizione PRATICO.
- La centrale aspirante va scelta in base al numero dei punti presa PRATICO installati, come indicato nella tabella sottostante.

N°. PRATICO	Mod. Centrale Aspirante
1 PRATICO	QB
1 - 2 PRATICO	TX3A - TP3A - TP3 - TC3 TX4A - TP4A - TP4 - TC4
3 - 4 PRATICO	TX4A - TP4A - TP4 - TC4
3 - 4 PRATICO	X-PERT RT: RT1A - RT2MA* - RT2A* <i>*Usa solo con n.1 operatore</i>



Pratico.
Perfetto per ogni esigenza.

Pratico è composto da:

1. Sportello reversibile, verniciabile
2. Presa PRATICO reversibile
3. Coperchio provvisorio per la contropresa PRATICO
4. Contropresa PRATICO per cartongesso

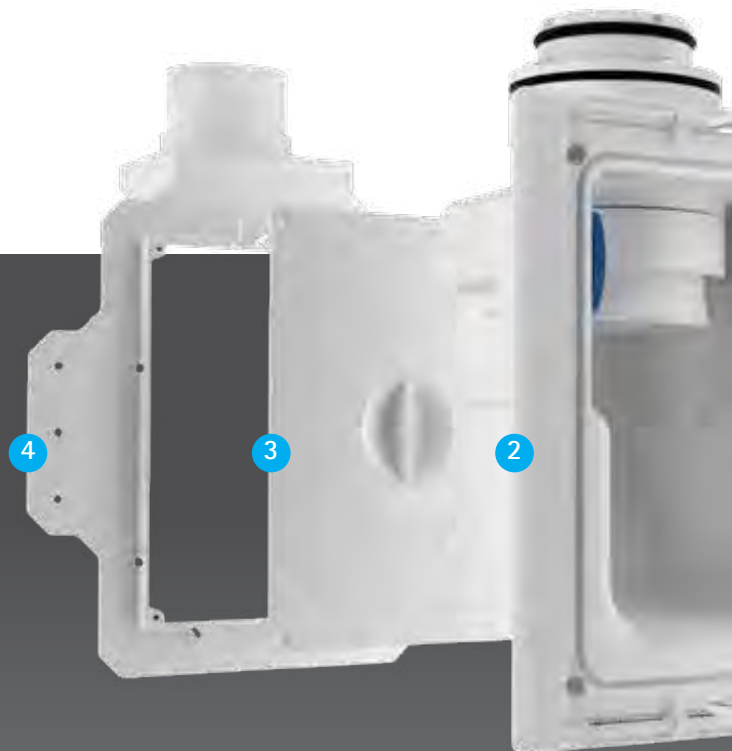

Componenti PRATICO (codici sfusi)

Pres aspirante PRATICO

1 + 2

Cod. PA100PR Pres aspirante PRATICO, bianca

Codice K12PR

Kit completamento PRATICO da 12ml Composto da:

- | | | |
|------|---------------------|---|
| n. 1 | cod. PA100PR | Pres aspirante PRATICO, bianca |
| n. 1 | cod. AP12PR | Tubo Flessibile Ø32 PRATICO da 12 ml composto di raccordi e calza di rivestimento |
| n. 1 | cod. AP314PR | Raccordo curvo. Impugnatura Ø32 PRATICO con regolatore di pressione |

Codice K12WPR



Kit completamento PRATICO Wireless da 12ml

Composto da:

- | | | |
|------|---------------------|--|
| n. 1 | cod. PA100PR | Pres aspirante PRATICO, bianca |
| n. 1 | cod. AP12PR | Tubo Flessibile Ø32 PRATICO da 12 ml composto di raccordi e calza di rivestimento |
| n. 1 | cod. CM184PR | Kit Wireless PRATICO per avviamento / arresto centrali aspiranti Mod. TXA -TPA -TP- TC (completo di ricevitore e trasmettitore incorporato nell'impugnatura) |

Componenti PRATICO (codici sfusi)

Tubo Flessibile e Impugnatura

Cod. AP12PR Tubo Flessibile Ø32 PRATICO da 12 ml composto di raccordi e calza di rivestimento

Cod. AP314PR Raccordo curvo - Impugnatura tubo flessibile - Ø32 PRATICO con regolatore di pressione

Kit Wireless



Cod. CM184PR Kit Wireless PRATICO per a avviamento / arresto centrali aspiranti Mod. TXA -TPA -TP- TC (completo di ricevitore e trasmettitore incorporato nell'impugnatura - tubo flessibile escluso)

Cod. CM183PR Raccordo Curvo - Impugnatura Tubo Flessibile Wireless Ø32 con trasmettitore wireless (completo di trasmettitore incorporato nell'impugnatura)

Set Predisposizione PRATICO

Codice TR31PR

Set predisposizione 1 Punto Presa PRATICO da Ø 2" per Cartongesso
Composto da:

- | | | |
|--------|---------------------|---|
| n. 1 | cod. PA070PR | Contropresa PRATICO da Ø 2" per cartongesso |
| mt. 14 | cod. TR20PR | Tubo PVC Ø 2" PRATICO spessore mm.1,6 (al mt) (barre da mt 2) |



L'integrazione tra Pratico e il Sistema TUBÒ è perfetta

Fai di TUBÒ un sistema aspirapolvere centralizzato ancora più comodo e più veloce da utilizzare installando la nuova soluzione per l'utilizzo e sistemazione del tubo flessibile: PRATICO.

Veloce, facile, pulito. Pratico

n. 3	cod. TRX25PR	Curva PVC Ø 2" PRATICO a 90° FF ampio raggio
n. 2	cod. TRX22PR	Curva PVC Ø 2" PRATICO a 45° FF ampio raggio
n. 2	cod. TRX28PR	Curva PVC Ø 2" PRATICO a 22,5° FF ampio raggio
n. 6	cod. TR21PR	Manicotto con battente PVC Ø 2" PRATICO
n. 1	cod. TR212	Manicotto adattatore in ABS Ø50 M a Ø2" F
n. 1	cod. CF103	Mastice autosaldante per PVC, tubetto gr. 125 con dosatore
mt. 25	cod. PE111	Preinfilato N07VK 2x1 guaina Ø16 IMQ
n. 14	cod. CF200	Collare in metallo tipo OHM Ø50
n. 15	cod. PE410	Fascette di cablaggio PVC, cm 30 blu (Conf. 100 pezzi)
n. 1		Manuale installazione

Codice TR41PR

Set predisposizione 1 Punto Presa PRATICO da Ø 2" per Muratura
Composto da:

n. 1	cod. PA075PR	Contropresa PRATICO da Ø 2" per muratura
mt. 14	cod. TR20PR	Tubo PVC Ø 2" PRATICO spessore mm.1,6 (al mt) (barre da mt 2)
n. 3	cod. TRX25PR	Curva PVC Ø 2" PRATICO a 90° FF ampio raggio
n. 2	cod. TRX22PR	Curva PVC Ø 2" PRATICO a 45° FF ampio raggio

n. 2	cod. TRX28PR	Curva PVC Ø 2" PRATICO a 22,5° FF ampio raggio
n. 6	cod. TR21PR	Manicotto con battente PVC Ø 2" PRATICO
n. 1	cod. TR212	Manicotto adattatore in ABS Ø50 M a Ø2" F
n. 1	cod. CF103	Mastice autosaldante per PVC, tubetto gr. 125 con dosatore
mt. 25	cod. PE111	Preinfilato N07VK 2x1 guaina Ø16 IMQ
n. 15	cod. PE410	Fascette di cablaggio PVC, cm 30 blu (Conf. 100 pezzi)
n. 1		Manuale installazione

Contropresa per Cartongesso

3 + 4

Cod. PA070PR Contropresa PRATICO da Ø2" per Cartongesso

Contropresa per Muratura

Cod. PA075PR Contropresa PRATICO da Ø2" per Muratura

Tubazioni e Raccordi

Cod. TR20PR	Tubo PVC Ø2" PRATICO spessore mm.1,6 (al mt) (barre da mt 2)
Cod. TR21PR	Manicotto con battente PVC Ø2" PRATICO
Cod. TR212	Manicotto adattatore in ABS Ø50M a Ø2"F
Cod. TRX28PR	Curva PVC Ø2" PRATICO a 22,5° FF Ampio Raggio
Cod. TRX22PR	Curva PVC Ø2" PRATICO a 45° FF Ampio Raggio
Cod. TRX25PR	Curva PVC Ø2" PRATICO a 90° FF Ampio Raggio

TUBÒ[®]
the advanced
vacuum system.

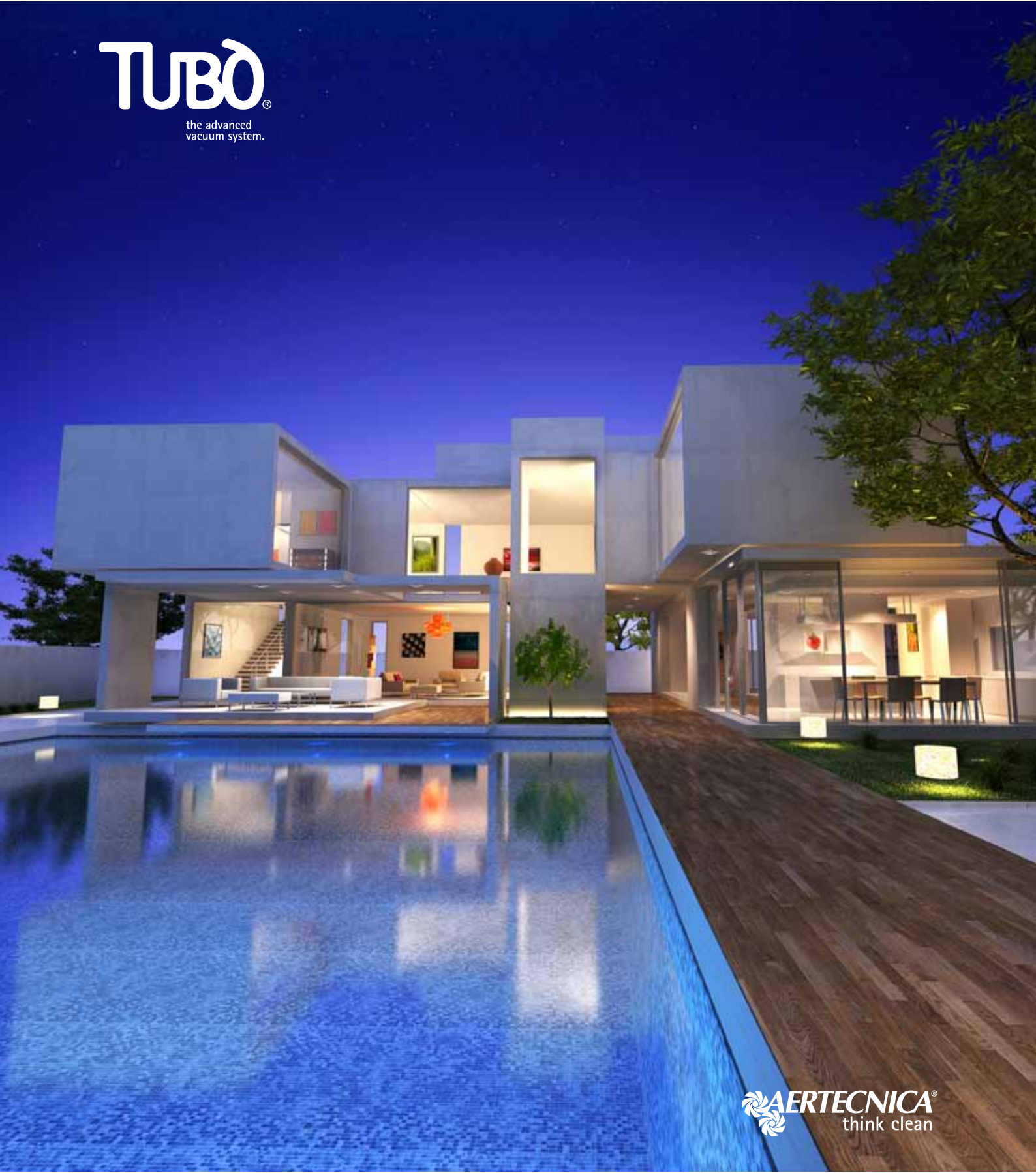

AERTECNICA[®]
think clean



Professionale

Maggiore potenza, dimensioni ridotte.

Le costruzioni di medie e grandi dimensioni hanno esigenze particolari per quanto riguarda l'installazione e l'utilizzo del sistema aspirapolvere: maggiore potenza, design contemporaneo e dimensioni ridotte.

Il sistema TUBÒ ha soluzioni adatte ad ogni settore:

Residenziale

Professionale

Terziario.



Linea X-PERT RT



La centrale X-PERT RT è il risultato della ricerca di un prodotto ancora più versatile, da utilizzare sia per impianti Residenziali che del Terziario. Una sola linea capace di rispondere alle esigenze di un mercato professionale attento ed esigente, che solo la qualità Aertecnica è in grado di soddisfare.

X-PERT è la linea di centrali aspiranti di Aertecnica, nata per offrire al mercato una gamma ancora più versatile e vasta.

X-PERT è studiata per essere utilizzata nel settore residenziale, in alternativa alla linea tradizionale, dove sono richieste prestazioni maggiori e più potenza.

X-PERT è utilizzata nel settore Residenziale avanzato o Terziario, in alternativa alla linea compatta KT nel caso fosse sovradimensionata.

X-PERT ha prestazioni eccellenti, ed è costruita rispettando tutti gli standard qualitativi di Aertecnica.

X-PERT ha le caratteristiche delle centrali del settore Terziario, realizzata però con dimensioni più compatte e contenute, con un'estetica gradevole ed accattivante come quelle del settore Residenziale.

X-PERT RT è quindi il prodotto di collegamento tra il settore Residenziale e quello Terziario, capace di adattarsi a molteplici esigenze e sarà utilizzata in: Hotel, Bed & Breakfast, ville, palestre, uffici, ristoranti, ambulatori, ecc., dove siano richiesti al massimo 2 operatori contemporanei e le superfici non siano troppo estese.

Essendo un prodotto così versatile, consigliamo sempre di interpellare il nostro Ufficio Tecnico, o un nostro Commerciale per una scelta sicura e corretta.

X-PERT RT è una linea polivalente, indicata per una clientela esigente, che sceglie e valorizza la qualità dei prodotti Aertecnica.

Le principali caratteristiche di questo prodotto sono:

- Sistema d'installazione e messa in funzione con la tecnologia Plug & Play; consentendo un rapido collegamento grazie a connettori elettrici e morsettiere incluse nel set di montaggio, eliminando ogni improbabile errore nel collegamento elettrico.
- Tutti i modelli sono completi del sistema di autopulizia filtro "APF System" (sistema di autopulizia filtro, brevetto di Aertecnica).
- Cartuccia filtro di grande superficie filtrante: circa 20.000 cm², realizzata in poliestere lavabile.
- Regolazione elettronica della depressione.
- Display AVI (a visualizzazione immediata).
- Valvola di compensazione a corredo: solo modello RT1A.
- Dimensioni ridotte con elevate prestazioni.
- Maniglia di sgancio del contenitore polveri ergonomica e di semplice utilizzo.
- Contenitore polveri di 66 litri.

TUBÒ | Link (cod. CMT820).

Questo strumento elettronico permette di monitorare e resettare in tempo reale il sistema aspirapolvere TUBÒ da qualsiasi luogo ed in qualsiasi momento, grazie alla possibilità di connessione tramite Wi-Fi o in Remoto. Il controllo si effettua su iPhone, iPad o dispositivo Android utilizzando l'App gratuita di Aertecnica My Tubò.

Centrale X-PERT RT, modelli e operatori contemporanei:

Codice	Modello	Descrizione	Operatori
CIRT10A	RT1A	2,2 Kw 380V trifase con sistema APF* di serie	1
CIRT20MA	RT2MA	2,6 Kw 230V monofase con sistema APF* di serie	1 - 2
CIRT20A	RT2A	2,6Kw 380V trifase con sistema APF* di serie	1 - 2



Componenti X-PERT RT



* Brevetto Aertecnica, Europe Patent Pending n. 06793421.6



Tabella tecnica Linea X-PERT RT

Codice	Unità	TRIFASE	TRIFASE	MONOFASE
		CIRT10A	CIRT20A	CIRT20MA
Modello		RT1A	RT2A	RT2MA
Operatori contemporanei	n°	1	2	2
Alimentazione	Volt	380 - 400	380 - 400	220 - 240
Potenza motore	W	2.200	2.600	2.600
Frequenza	Hz	50/60	50/60	50/60
Giri motore	rpm	2.900	3.500	3.500
Rumorosità	dB	<70	<70	<70
Alimentazione prese	Volt (V)	12	12	12
Portata aria	m³/h	300	360	360
Depressione max.	mbar	392	392	392
Superficie cartuccia filtro	cm²	20.000	20.000	20.000
Materiale cartuccia filtro		POLIESTERE	POLIESTERE	POLIESTERE
Capacità contenitore	lt	66	66	66
Dimensioni	LxPxH	63x62x161*	63x62x161*	63x62x161*
Diametro	Ø (cm)	46	46	46
Peso	Kg	99	100	100
Contenitore polveri	Materiale	METALLO	METALLO	METALLO
Cupola	Materiale	PLASTICA	PLASTICA	PLASTICA
Compatibilità TUBÒ Link cod. CMT820		Sì	Sì	Sì
Compatibilità Dinamic Control Display cod. CMT800		Sì	Sì	Sì
Sistema di comunicazione ModBus		Sì	Sì	Sì
Avviamento Soft Start		NO	Sì	Sì
APF System***		Sì	Sì	Sì
Display AVI (A visualizzazione Istantanea)		Sì	Sì	Sì
Regolazione Depressione		MANUALE	CON INVERTER	CON INVERTER
Valvola di compensazione		A CORREDO**	NO	NO
Sacchetto polveri		Sì	Sì	Sì
Ingresso Polveri Reversibile		Sì	Sì	Sì
Diametro ingresso polveri	mm	80	80	80
Espulsione aria dall'alto		Sì	Sì	Sì
Diametro espulsione aria	mm	80	80	80

* Verificare quote installazione centrale sul Manuale d'installazione e uso

** Valvola di compensazione Ø63 a corredo (solo modello RT1A)

*** In caso d'attivazione dell'impianto aspirapolvere durante il ciclo programmato di auto pulizia filtro (APF System) il tempo di riavvio della centrale aspirante è di circa 30 secondi.

APF System

APF System è un sistema autopulente del filtro, brevettato da Aertecnica, unico e innovativo grazie ad un meccanismo studiato appositamente per ridurre la manutenzione della centrale aspirante.

Tutta la linea X-PERT RT ha l'APF System di serie, riducendo così la manutenzione del filtro e mantenendo la capacità di aspirazione della centrale aspirante a livelli ottimali.

L'efficacia dell'APF System è stata verificata con rigorosi test d'aspirazione ed i risultati sono stati davvero sensazionali.

Vantaggi dell'APF System

- **Manutenzione ridotta**
- **Risparmio energetico**
- **Basso impatto ambientale**
- **Maggiore durata del filtro**
- **Massima igiene**



My Tubò + TUBÒ | Link

TUBÒ | Link dialoga con la App gratuita My Tubò per smartphone e tablet.

AERTECNICA da sempre ha creato tendenze e sviluppato continuamente prodotti consumer avanzati che riflettono le esigenze e le richieste dei suoi clienti.

La tecnologia Smart Home è l'ultima tendenza del mercato evoluto e TUBÒ | Link ne rappresenta l'avanguardia tecnologica.



App. My Tubò (gratuita)



Controllo in REMOTO

Grazie a My Tubò potrai ricevere notifiche sullo stato della centrale aspirante o su eventuali problemi riscontrati durante il funzionamento in tempo reale. Aggiungendo il NUOVO accessorio TUBÒ | Link (cod. CMT820) alla tua centrale aspirante*, il telefono si convertirà in un pratico telecomando.

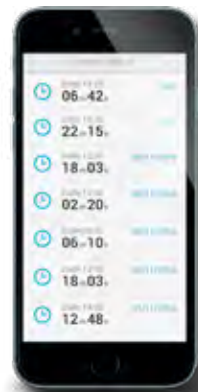

Storico di Utilizzo

My Tubò ti permette di visualizzare rapidamente la cronologia dell'utilizzo della centrale aspirante TUBÒ per un controllo davvero totale.

Con TUBÒ | Link e My Tubò: Sempre Connessi.

TUBÒ | Link (Cod. CMT820) è il dispositivo che ti permette di monitorare e resettare in tempo reale il tuo sistema aspirapolvere centralizzato TUBÒ da qualsiasi luogo ed in qualsiasi momento, grazie alla possibilità di connessione tramite Wi-Fi o in Remoto. Con questo semplice accessorio le centrali aspiranti possono essere monitorate e resettate a distanza, semplicemente dal tuo iPhone, iPad o dispositivo Android tramite la nuova applicazione My Tubò.

Vai sul nuovo sito: www.tubolink.com per maggiori informazioni.

Compatibilità

Le centrali aspiranti Aertecnica compatibili con TUBÒ | Link sono:

PERFETTO INOX TXA - PERFETTO TPA e TP
CLASSIC TC - X-PERT RT



Codice CMT820
Descrizione Dispositivo Tubò | Link



Apple, il logo Apple, iPhone e iPad sono marchi di Apple Inc. registrati negli Stati Uniti e in altri Paesi. App Store è un marchio di servizio di Apple Inc. Google Play e il logo di Google Play sono marchi di Google Inc.

Rendi Smart la tua casa: Installa nella tua centrale aspirante Tubò | Link e Scarica gratis l'App MyTubò.

TUBÒ[®]
the advanced
vacuum system.





Terziario

Si respira bene, si lavora meglio

L'azione di TUBÒ diventa protagonista anche nell'ambiente di lavoro. Uffici, negozi, Hotel, ristoranti, industrie, grandi strutture respirano ed ottengono una sana igiene.

Tutto questo con grande semplicità.



TUBÒ[®]
the advanced
vacuum system.

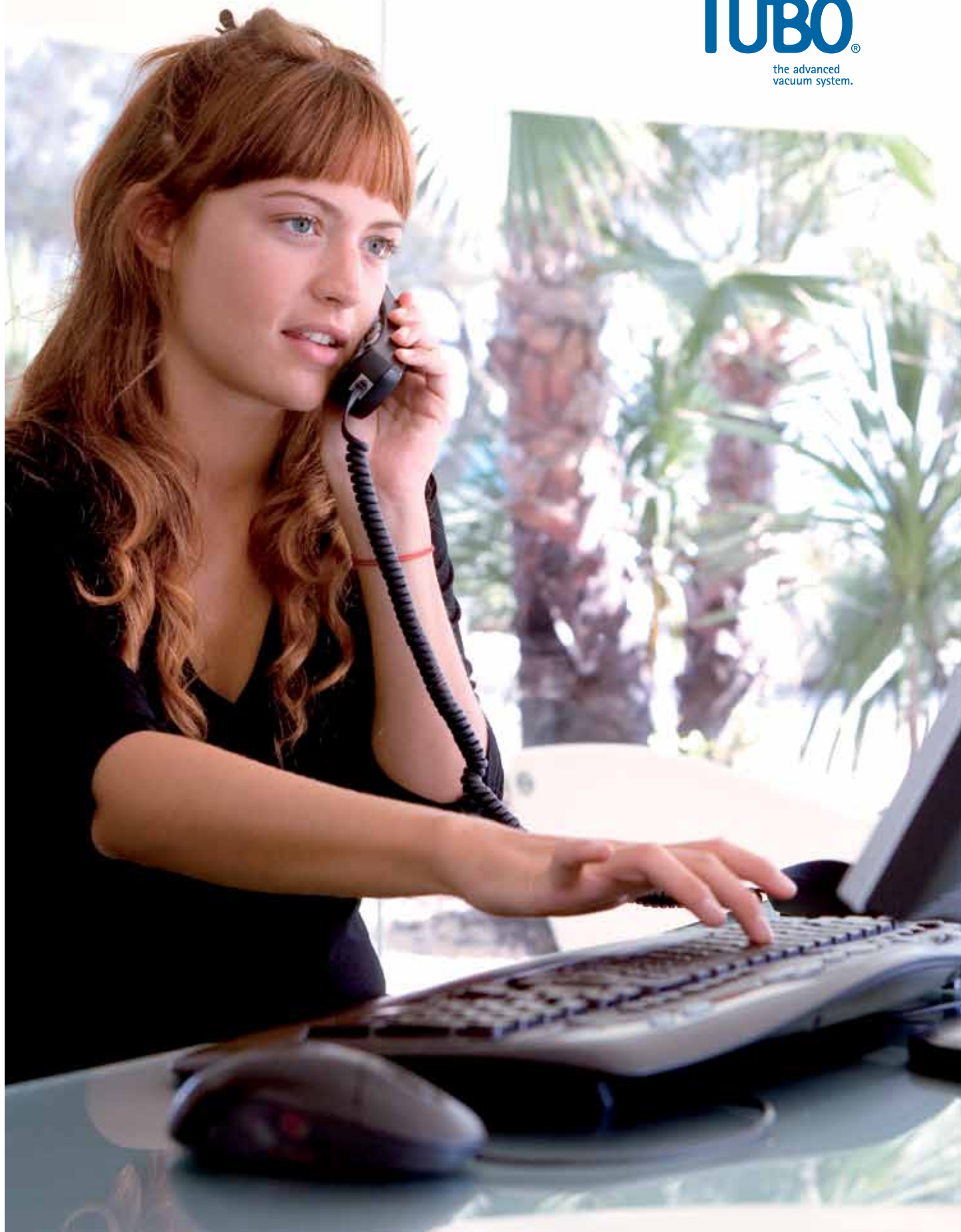

Centrali aspiranti Terziario

Linea Perfetto e Kompatta KT

Le linee Perfetto Trifase e la Kompatta KT sono la soluzione per le esigenze di pulizia di strutture complesse (hotel, strutture sanitarie, residence, residenze per anziani, ecc) per le quali la tecnologia e l'innovazione Aertecnica creano nuovi strumenti altamente professionali, a garanzia di un'efficacia sempre ottimale e di una maggiore rapidità e flessibilità di pulizia.

- *praticità*
- *semplicità d'uso*
- *risparmio energetico*
- *ridotti costi di manutenzione*
- *più operatori contemporaneamente*



I vantaggi

- La sua praticità e potenza, anche in edifici di grandi dimensioni (es. hotel), fanno recuperare l'investimento iniziale in breve tempo.
- Velocizza i tempi di pulizia, impiegando contemporaneamente più operatori nel massimo silenzio e comfort.
- I costi di manutenzione sono ridotti, il risparmio in manodopera e materiali di consumo (sacchetti, filtri) rendono il suo costo una frazione di quello degli aspirapolveri tradizionali portatili.
- È possibile dotare la centrale di un sistema autopulizia del filtro, riducendo la manutenzione e garantendo una migliore resa di aspirazione.

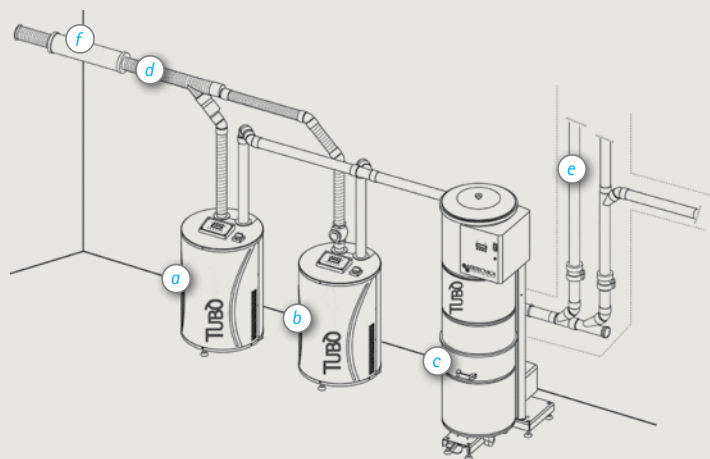

Il Sistema

- a) Modulo Aspirante Automatico (primario)
- b) Modulo Aspirante Manuale (secondario)
- c) Separatore Polveri
- d) Espulsione Aria
- e) Colonne Montanti
- f) Silenziatore

Linea Perfetto: la tecnologia intelligente



Le caratteristiche tecniche della linea PERFETTO Trifase ne evidenziano i vantaggi in termini di praticità, semplicità d'uso, risparmio energetico, ridotti costi di manutenzione.

Composta da un Modulo Aspirante e da un Separatore Polveri ad esso collegato. La linea PERFETTO Trifase, consente a più operatori di lavorare nello stesso momento grazie alla maggior capacità aspirante.

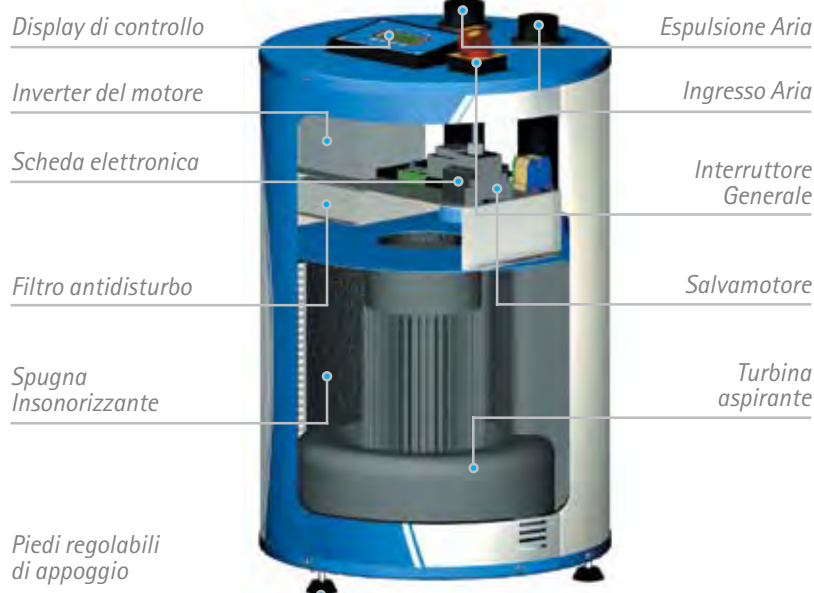

Display modulo aspirante

Nei moduli aspiranti la componente elettronica permette, attraverso un display, di impostare e visualizzare i parametri di funzionamento.



Tutti i moduli aspiranti sono insonorizzati e forniti di un display gestito da una scheda elettronica intelligente, che controlla lo stato della macchina. Inoltre, i moduli aspiranti con regolazione automatica della depressione hanno l'avviamento SOFT START, in grado di garantire un minor consumo e una depressione di lavoro sempre costante.

Tramite il display posizionato sul modulo aspirante è possibile visualizzare:

- l'assorbimento in ampere del motore
- il tempo massimo di utilizzo in continuativo del modulo aspirante
- le ore di lavoro del modulo aspirante
- la temperatura della camera motore
- la depressione di lavoro in mbar

A differenza dei normali sistemi aspirapolvere centralizzati i moduli motore aspiranti possono essere collegati fra loro attraverso una porta seriale in dotazione, senza l'uso di quadri speciali dedicati. Lo stato della macchina viene visualizzato sia sul display dei moduli, sia sul DYNAMIC CONTROL DISPLAY (optional cod. CMT800), che viene installato in posizioni operative (reception, piani camere, aree di controllo, ecc)

Nel caso di centrali composte da 2 o 3 moduli aspiranti, uno dei moduli deve sempre essere a regolazione automatica della depressione e i rimanenti a regolazione manuale.

Tale composizione è necessaria per il corretto funzionamento dell'impianto: il modulo dotato di regolazione automatica funzionerà come motore primario e andrà a variare automaticamente la depressione dell'impianto fino al raggiungimento del livello impostato.

Una volta raggiunta la percentuale massima di rendimento, il modulo primario, tramite il collegamento seriale, attiverà il modulo secondario con regolazione manuale e regolerà automaticamente la depressione dell'impianto fino a portarla al livello impostato.



MODULI ASPIRANTI A REGOLAZIONE AUTOMATICA DELLA DEPRESSIONE*

Codice	Modello	Descrizione
CI406	M20ES	2,6Kw 230V monofase
CI416	T20ES	2,6Kw 380V trifase
CI426	T30ES	4,6Kw 380V trifase
CI436	T40ES	6,3Kw 380V trifase
CI446	T60ES	8,7Kw 380V trifase

MODULI ASPIRANTI A REGOLAZIONE MANUALE DELLA DEPRESSIONE

Codice	Modello	Descrizione
CI411	TR10S	2,2Kw 380V trifase
CI421	TR20S	4,0Kw 380V trifase
CI431	TR30S	5,5Kw 380V trifase
CI441	TR40S	7,5Kw 380V trifase

* Moduli insonorizzati con quadro elettrico e display integrati. Versione con inverter

Linea Perfetto: i moduli aspiranti

MODULI ASPIRANTI PERFETTO		MODULI ASPIRANTI A REGOLAZIONE AUTOMATICA DELLA DEPRESSIONE					MODULI ASPIRANTI A REGOLAZIONE MANUALE DELLA DEPRESSIONE			
Codice		CI406	CI416	CI426	CI436	CI446	CI411	CI421	CI431	CI441
Modello		M20ES	T20ES	T30ES	T40ES	T60ES	TR10S	TR20S	TR30S	TR40S
Caratteristiche tecniche										
Operatori contemporanei	n°	2	2	3	4	6	1	2	3	4
Alimentazione	Volt	230	380	380	380	380	380	380	380	380
Potenza motore	W	2.600	2.600	4.600	6.300	8.700	2.200	4.000	5.500	7.500
Giri motore	rpm	3.500	3.500	3.500	3.500	3.500	2.900	2.900	2.900	2.900
Avviamento Soft Start		SI	SI	SI	SI	SI	NO	NO	NO	NO
Inverter		SI	SI	SI	SI	SI	NO	NO	NO	NO
Regol. Depressione Impianto		AUT.	AUT.	AUT.	AUT.	AUT.	MAN.	MAN.	MAN.	MAN.
Tensione alimentazione prese	Volt	12	12	12	12	12	12	12	12	12
Portata aria	m³/h	360	360	650	810	950	300	540	670	780
Depressione	mbar	392	392	441	490	490	392	441	441	490
Altezza (H)	cm	78	78	95	95	95	78	95	95	95
Diametro (Ø)	cm	52	52	66	66	66	52	66	66	66
Peso	kg	48	48	73	86	95	46	71	85	93
Seriale per Control Display		SI	SI	SI	SI	SI	SI	SI	SI	SI
Rumorosità	dB	<70	<70	<70	<73	<74	<70	<70	<70	<70
Diametro ingresso/uscita aria	mm	63/63	63/63	80/80	100/100	100/100	63/63	80/80	100/100	100/100



Linea Perfetto: i separatori

TABELLA RIASSUNTIVA SEPARATORI POLVERE PERFETTO

Codice	CI090	CI150	CI090A	CI150A	
Modello	LT 90/B	LT 150/B	LT 90/B-AP	LT 150/B-AP	
Caratteristiche tecniche					
Alimentazione sistema automatico pulizia filtro	Volt	NO	NO	230	230
Superficie cartuccia filtro	cm ²	50.000	73.000	50.000	73.000
Materiale cartuccia filtro		poliestere	poliestere	poliestere	poliestere
Capacità contenitori polveri	litri	90	150	90	150
Pressione di esercizio sistema automatico pulizia filtro	bar	NO	NO	3,8	3,8
Capacità serbatoio sistema automatico pulizia filtro	litri	NO	NO	9	9
Dimensioni (LxPxH)	cm	58x85x175	58x85x175	58x85x175	58x85x175
Peso	kg	70	96	88	110
Rumorosità	dB	<70	<70	<70	<70
Altezza uscita aspirazione	cm	150	150	150	150
Altezza ingresso aspirazione	cm	87	87	87	87
Diametro ingresso/uscita aria	mm	80/80*	100/100*	80/80*	100/100*

* I bocchettoni di ingresso e di espulsione aria sono reversibili (destra o sinistra)

I separatori della linea Perfetto Trifase (da 90 e 150 lt) completano la struttura della centrale. Sono dotati di un sistema di protezione che evita valori di pressione troppo elevati e protegge il motore grazie ad una valvola di compensazione.

Codice	Modello
CI090	LT90/B
CI090A	LT90/B con autopulizia
CI150	LT150/B
CI150A	LT150/B con autopulizia

Disponibili con o senza sistema di autopulizia, sono arricchiti anch'essi di display di controllo che consente di visualizzare:

- percentuale di riempimento del contenitore polveri
- percentuale di saturazione della cartuccia filtro
- la pressione della bombola del compressore, in fase di autopulizia
- depressione di lavoro in mbar

La versione con filtri autopulenti consente inoltre la programmazione dei cicli di autopulizia del filtro tramite un timer, in base alla percentuale di saturazione del filtro stesso.

Tutti i separatori della linea Perfetto Trifase sono dotati di un sistema di apertura/chiusura del contenitore polveri che, grazie a due pedali posti alla base della macchina, facilitano lo svuotamento e le operazioni di manutenzione.



Esempio versione con autopulizia

Componenti

1. Uscita reversibile Aria
2. Bombola Aria Compressa
3. Ingresso Reversibile Aria
4. Sensore di rilevamento sacco pieno
5. Compressore ricarica bombola aria
6. Tendisacco
7. Piedi Regolabili di appoggio
8. Display di controllo
9. Interruttore generale
10. Valvola compensazione integrata
11. Scarico condensa
12. Cartuccia filtro in poliestere
13. Sacco raccolta polveri
14. Dispositivo oleodinamico di apertura/chiusura contenitore polveri

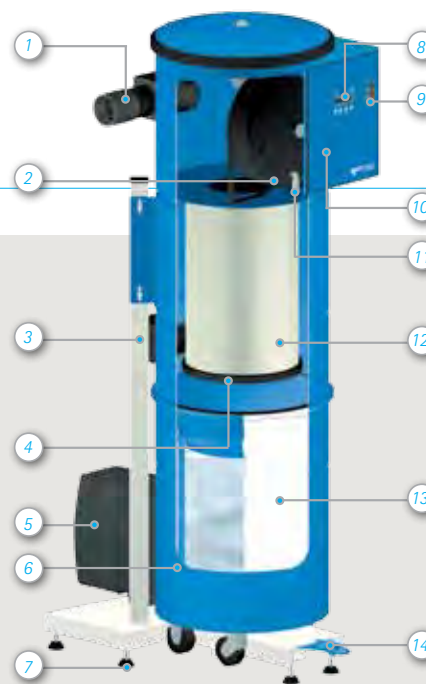



Linea Kompatta KT

La gamma KT si basa sul sistema "PLUG & PLAY", per questo offre al nostro installatore la garanzia di totale affidabilità e massima rapidità di installazione, riducendo drasticamente gli spazi di ingombro.



La linea Kompatta Trifase "KT" è nata per soddisfare le esigenze del settore terziario e professionale. La

sua versatilità e le caratteristiche tecniche altamente efficienti, studiate per facilitare la messa in funzione, offrono soluzioni mirate alle necessità di un mercato sempre più esigente ed evoluto. La macchina è composta da un'unica struttura suddivisa in tre sezioni:

- Sezione Superiore: alloggiamento della motorizzazione.
- Sezione Centrale: filtro depolveratore.
- Sezione Inferiore: ciclone e stoccaggio del materiale aspirato.

Le principali caratteristiche di questo prodotto sono:

- Vasta gamma con 8 modelli disponibili.
- Da uno a tre operatori contemporaneamente.
- Filtro depolveratore.
- Filtro depolveratore, con sistema di autopulizia.
- Regolazione meccanica della depressione.
- Regolazione elettronica della depressione.
- Quadro elettrico integrato nel corpo macchina.
- Valvola di compensazione integrata ed insonorizzata.

Centrale Kompatta KT

Codice	Modello	Descrizione
CIKT20M	KT20M	2,6Kw 230V monofase
CIKT10	KT10	2,2Kw 380V trifase
CIKT20	KT20	2,6Kw 380V trifase
CIKT30	KT30	4,6Kw 380V trifase

Particolare attenzione è stata rivolta a garantire la massima silenziosità durante il lavoro: l'uso di materiali compositi e poliuretanici e l'inserimento di sistemi antivibranti sulle parti dinamiche, hanno ridotto notevolmente i decibel di rumorosità e migliorato performances e grado di efficienza, di gran lunga superiori allo standard.

La cartuccia filtro realizzata completamente in poliestere LAVABILE, ha una superficie filtrante di circa 5 m². Inoltre il sistema di autopulizia consente alla macchina di lavorare sempre con il filtro perfettamente pulito, limitando le perdite di carico dovute alla cartuccia sporca. Infine la grande capienza del contenitore delle polveri, 150 litri, riduce le operazioni di manutenzione (svuotamento del contenitore).

La linea Kompatta KT è stata pensata per il nostro installatore.

La tecnologia PLUG & PLAY facilita il collegamento della centrale all'impianto: la struttura monoblocco, infatti, è dotata di connettori elettrici rapidi e morsettiere inclusi nel set di montaggio, eliminando quindi possibili errori nel collegamento elettrico.

Centrale Kompatta KT con autopulizia

Codice	Modello	Descrizione
CIKT20MA	KT20MA	2,6Kw 230V monofase
CIKT10A	KT10A	2,2Kw 380V trifase
CIKT20A	KT20A	2,6Kw 380V trifase
CIKT30A	KT30A	4,6Kw 380V trifase



Tabella tecnica Linea Kompatta KT

Codice	Unità	CIKT10	CIKT10A	CIKT20	CIKT20A	CIKT20M	CIKT20MA	CIKT30	CIKT30A
Operatori contemporanei	n°	1	1	2	2	2	2	3	3
Autopulizia		NO	SI	NO	SI	NO	SI	NO	SI
Alimentazione	Volt	380	380	380	380	230	230	380	380
Potenza motore	W	2.200	2.200	2.600	2.600	2.600	2.600	4.600	4.600
Giri motore	rpm	2.900	2.900	3.500	3.500	3.500	3.500	3.500	3.500
Tensione alimentazione prese	Volt	12	12	12	12	12	12	12	12
Portata aria	m ³ /h	300	300	360	360	360	360	650	650
Depressione max.	mbar	392	392	392	392	392	392	491	491
Dimensioni	LxPxH	92x76x196	92x76x196	92x76x196	92x76x196	92x76x196	92x76x196	92x76x196	92x76x196
Peso	kg	132	150	132	150	132	150	152	170
Diametro	Ø (cm)	56	56	56	56	56	56	56	56
Rumorosità	dB	<70	<70	<70	<70	<70	<70	<70	<70
Superficie cartuccia filtro	cm ²	50.000	50.000	50.000	50.000	50.000	50.000	50.000	50.000
Materiale cartuccia filtro		POLIESTERE	POLIESTERE	POLIESTERE	POLIESTERE	POLIESTERE	POLIESTERE	POLIESTERE	POLIESTERE
Capacità contenitore	lt	150	150	150	150	150	150	150	150
Diametro ingresso/uscita aria	mm	80/80*	80/80*	80/80*	80/80*	80/80*	80/80*	80/80*	80/80*

* I bocchettoni di ingresso e di espulsione aria sono reversibili (destra o sinistra)

Esempio versione con autopulizia

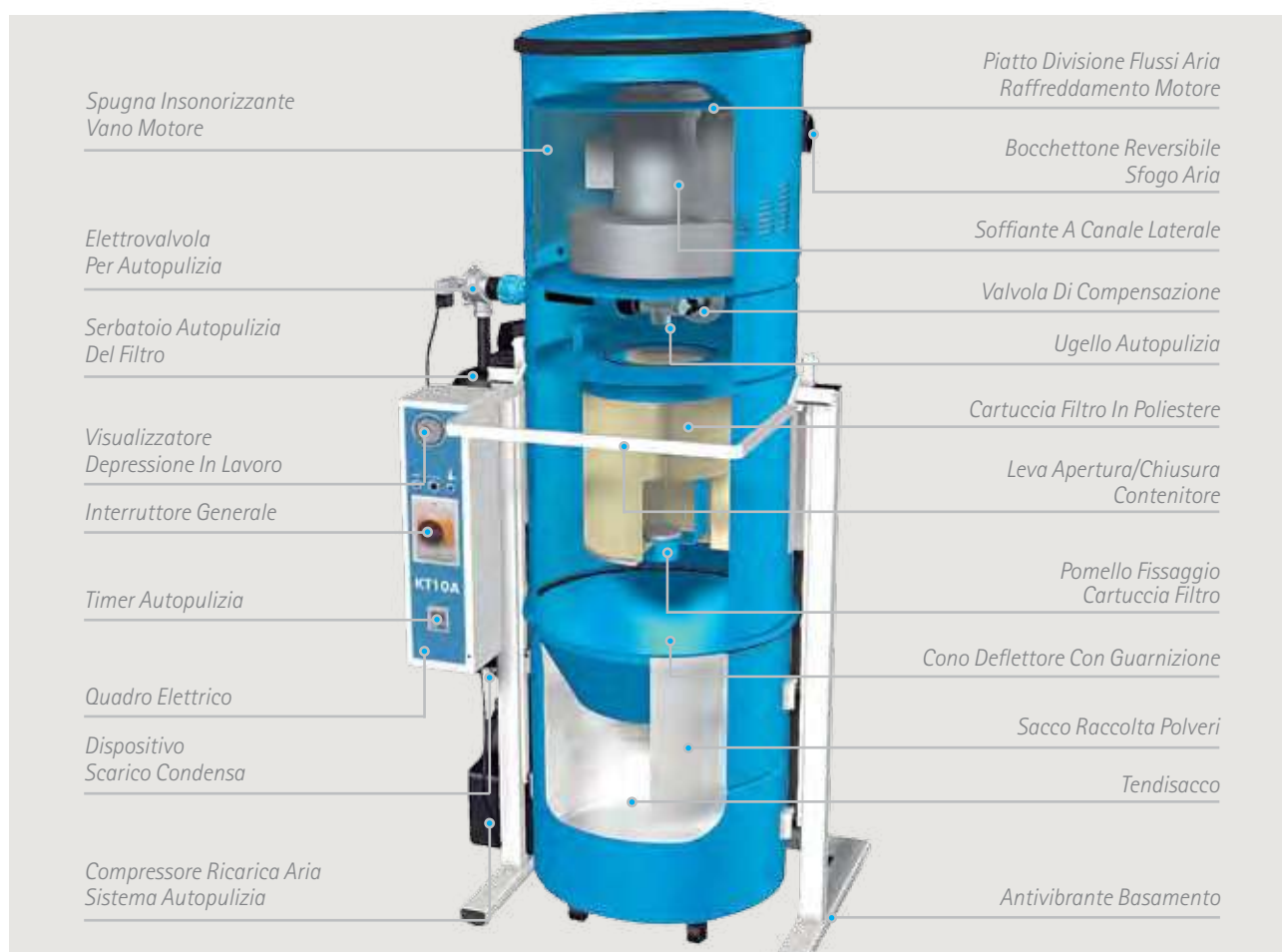

Dynamic Control Display : Controllo totale anche a distanza



Per centrali PERFETTO Trifase del sistema TUBÒ (optional)

È un dispositivo elettronico che, posizionato in ambienti diversi da quelli dove è installata la centrale (es. reception, hall, ecc...), permette il ripristino automatico senza bisogno di intervenire sulla macchina, in caso di anomalie rilevate attraverso una funzione Reset.

Il Dynamic Control Display necessita di alimentazione ausiliare 12 Vcc.

Permette di visualizzare:

- il funzionamento corretto della centrale
- la presenza di anomalie e blocchi
- la temperatura della turbina aspirante
- la depressione di lavoro

Codice	CMT800
Descrizione	Dynamic Control Display Selezionando la modalità Modbus è possibile utilizzare il Dynamic control display con le centrali: PERFETTO INOX TXA, PERFETTO TPA, PERFETTO TP, CLASSIC TC, X-PERT RT. Compatibile con le placche elettriche delle più prestigiose marche del mercato. Placca elettrica non inclusa.

Accessori complementari per centrali Trifase



Il silenziatore è indispensabile in ogni centrale aspirante. Va installato sulla tubazione di espulsione aria, vicino alla griglia: il tipo di silenziatore si sceglie in base al diametro (Ø) della tubazione di espulsione. Per linee di espulsione di lunghezza superiore ai 6 metri è consigliabile un diametro del silenziatore maggiore del diametro di uscita della centrale aspirante.

C1360 Silenziatore in metallo Ø 63
(Dimensioni: Alto 50cm x Ø15)

C1365 Silenziatore in plastica Ø 63
(Dimensioni: Alto 36cm x Ø15)

C1380 Silenziatore in metallo Ø 80
(Dimensioni: Alto 70cm x Ø17)

C1385 Silenziatore in plastica Ø 80
(Dimensioni: Alto 56cm x Ø15)

C1390 Silenziatore in metallo Ø 100
(Dimensioni: Alto 70,5cm x Ø20)

C1397 Silenziatore in metallo Ø 160
(Dimensioni: Alto 90,5cm x Ø22)



La valvola di ritegno o di non ritorno è una valvola che permette una sola direzione del flusso d'aria del sistema aspirapolvere.

C1561 Valvola di ritegno per TR10S-M20ES-T20ES

C1581 Valvola di ritegno per TR20S-T30ES

CI591 Valvola di ritegno per TR30S-TR40S

N.B. Silenziatori e valvole di ritegno per centrale trifase sono forniti completi di manicotto in gomma e fascette metalliche per il collegamento



TUBO[®]
the advanced
vacuum system.

Ad ognuno la sua presa...

La gamma di prese aspiranti Aertecnica, eleganti e adatte ad ogni ambiente, propone design e colori perfettamente abbinabili alle principali marche di placche elettriche presenti sul mercato. Scopri l'intera gamma delle prese su:

www.aertecnica.com

L'apertura della presa è immediata e consente di inserire il tubo flessibile senza difficoltà. Altrettanto facile è la chiusura, la cui sicurezza è garantita dall'apposita guarnizione che impedisce qualsiasi perdita di polvere.



Facili e sicure

Il corpo presa New Air è compatibile con le placche delle più prestigiose marche di interruttori. Le placche non sono fornite da Aertecnica, ma sono reperibili presso qualsiasi rivenditore di materiale elettrico.

Per usare il sistema aspirapolvere TUBÒ basta inserire il tubo flessibile, pratico e leggero, in una qualunque delle prese aspiranti posizionate negli ambienti della casa.

L'apertura della presa è immediata e consente di inserire il tubo flessibile senza difficoltà. Altrettanto facile è la chiusura, la cui sicurezza è garantita dall'apposita guarnizione che impedisce qualsiasi perdita di polvere.



Sirio New Air
con apertura
normale



Sirio New Air
Confort



Sirio New Air
con apertura
protetta



Logik
New Air



Elettis
Tubò



Tech
Active



Square
Monocolore



Square
Bicolore



Vac Pan
Active

I motivi del successo delle prese Aertecnica

È del 1992 il primo brevetto Aertecnica depositato in Italia che ha rivoluzionato il settore delle prese per il sistema aspirapolvere centralizzato.

- Design Accattivante
- Compatibilità con le placche elettriche dei più importanti produttori di interruttori elettrici
- Apertura facilitata ed ergonomica
- Solidità e Robustezza
- Durata nel tempo



Bticino
Living Light Air



Bticino
Living Light Air



Bticino
Living Light Air



Bticino
Light Tech



Bticino
Light



Bticino
Axolute



Bticino
Living Light Air



Bticino
International



Bticino
Mâtix



Vimar
Arké



Vimar
Plana



Vimar
Plana silver



Vimar
Rondo



Vimar
Eikon



Gewiss
Playbus



Gewiss
Chorus - Art



Gewiss
Chorus - Lux



ABB
Élos



Legrand
Mosaic



Legrand
Vela



Legrand
Cross



Ave
Banquise



Ave
New Air Touch



Ave
New Air Touch
Allumia

Eccellenza tecnologica

Dal punto di vista tecnico, Aertecnica è stata la prima a risolvere il problema del perfetto fissaggio della presa al muro. Realizzate con materiali termoplastici di elevata qualità, le prese New Air, **sono robuste e rigide a sufficienza per evitare le flessioni** che potrebbero generare una perdita d'aria nell'impianto. **La doppia guarnizione OR assicura inoltre il perfetto contatto della presa con la contropresa**, anche nei casi in cui la contropresa non è installata perfettamente a filo intonaco. Tutte queste caratteristiche garantiscono il perfetto funzionamento del sistema aspirapolvere.



a Corpo Presa New Air

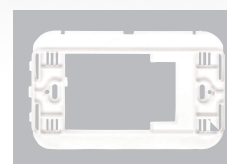

b Supporto Adattatore per placche elettriche



c Placca elettrica: presa completa



d Apertura facilitata per inserimento tubo

Prodotti	Corpo Presa New Air + Supporto Adattatore Codice Presa Completa*							
Colore	Bianco	Bianco Lucido	Avorio	Grigio Chiaro	Grigio Metalliz.	Grigio Metalliz. Chiaro Lucido	Grigio Scuro	Grigio Scuro Lucido Nero Lucido
BTICINO								
Màtix - Magic	NA620 + NA697							
Axolute		NA624 + NA698				NA622 + NA687		NA623 + NA688
Axolute Air*	PA272	PA273				PA271		PA270
International							NA610 + NA670	
Light	NA620 + NA672							
Light Tech					NA621 + NA673			
Livinglight	NA620 + NA672				NA621 + NA673		NA610 + NA670	
Livinglight Air*	PA251				PA252		PA250	
VIMAR								
Eikon	NA620 + NA693						NA610 + NA695	
Eikon Next					NA621 + NA694			
Eikon Evo*	PA278				PA277		PA276	
Plana Silver						NA622 + NA696		
Plana	NA620 + NA693							
Idea-Rondo			NA625 + NA676	NA615 + NA674				
Arké*	PA256						PA255	
GEWISS								
Chorus	NA620 + NA690					NA622 + NA691	NA610 + NA692	
Playbus							NA610 + NA684	
LEGRAND								
Vela	NA620 + NA685						NA610 + NA686	
Cross	NA620 + NA685							
Mosaic	NA620 + NA685							
ABB								
Elos							NA610 + NA689	
AVE								
Sistema 44	NA620 + NA683							NA627 + NA677
Sistema 45			NA625 + NA680	NA615 + NA678				
Banquise	NA620 + NA682							
Life 44								NA627 + NA677
Domus 100	NA620 + NA683							
Allumia						NA622 + NA679		

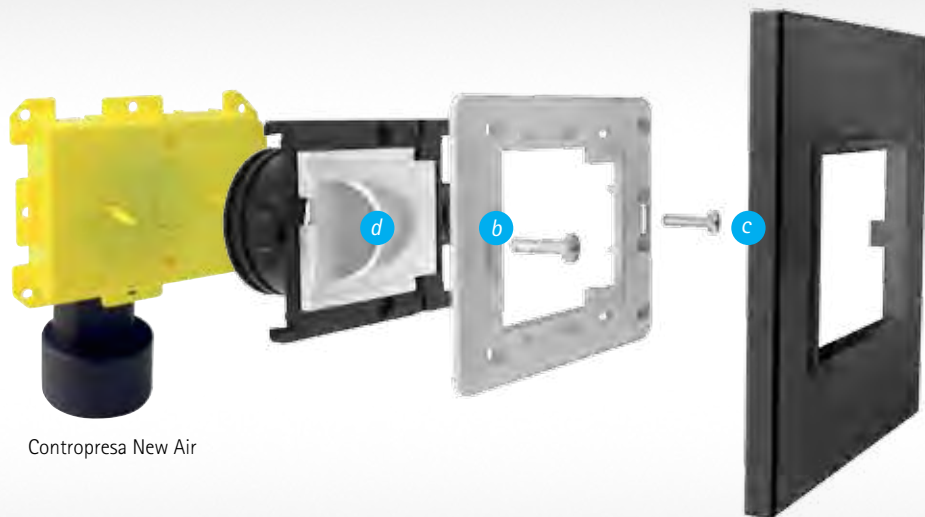

Contropresa New Air











Corpo Presa New Air Confort + Supporto Adattatore				Corpo Presa con Apertura protetta + Supporto Adattatore						
Bianco	Avorio	Grigio Chiaro	Grigio Scuro	Bianco	Bianco Lucido	Avorio	Grigio Chiaro	Grigio Metalliz. Chiaro Lucido	Grigio Scuro	Grigio Scuro Lucido
				NA660 + NA697						
					NA654 + NA698			NA652 + NA687		NA653 + NA688
			NA630 + NA670						NA650 + NA670	
NA640 + NA672				NA660 + NA672						
NA640 + NA672			NA630 + NA670	NA660 + NA672					NA650 + NA670	
NA640 + NA693			NA630 + NA695	NA660 + NA693					NA650 + NA695	
								NA652 + NA696		
NA640 + NA693				NA660 + NA693						
	NA645 + NA676	NA635 + NA674				NA665 + NA676	NA655 + NA674			
NA640 + NA690			NA630 + NA692 NA630 + NA684	NA660 + NA690				NA652 + NA691	NA650 + NA692 NA650 + NA684	
NA640 + NA685			NA630 + NA686	NA660 + NA685					NA650 + NA686	
NA640 + NA685				NA660 + NA685						
NA640 + NA685				NA660 + NA685						
			NA630 + NA689						NA650 + NA689	
NA640 + NA683			NA630 + NA683							
	NA645 + NA680	NA635 + NA678				NA665 + NA680	NA655 + NA678			
NA640 + NA682				NA660 + NA682						
								NA652 + NA679		

Prese Aspiranti, Accessori, Impiantistica e Ricambi

Corpi Presa New Air

Corpi presa New Air

Versatilità, design accattivante, apertura ergonomica, robustezza, materiali utilizzati di grande qualità; i corpi presa New Air TUBÒ sono affidabili e durano nel tempo. Perfettamente abbinabili alle principali marche di placche elettriche presenti sul mercato. L'accensione della centrale aspirante avviene con l'inserimento del tubo flessibile o, nel caso del tubo elettrificato, tramite l'interruttore posto sull'impugnatura. Compatibili con le controprese New Air cod. PA012 | PA022 | PA014.





immagine	codice	prodotto
	NA623	Corpo presa NEW AIR Bticino AXOLUTE, grigio scuro lucido
	NA622	Corpo presa NEW AIR Bticino AXOLUTE, Gewiss CHORUS, Vimar PLANA SILVER, Ave ALLUMIA, grigio metallizzato chiaro lucido
	NA624	Corpo presa NEW AIR Bticino AXOLUTE, bianco lucido
	NA610	Corpo presa NEW AIR Bticino INTERNATIONAL, LIVINGLIGHT, Gewiss PLAYBUS, CHORUS, Legrand VELA, Vimar EIKON, ABB ELÒS, grigio scuro
	NA621	Corpo presa NEW AIR Bticino LIGHT TECH, LIVINGLIGHT, Vimar EIKON NEXT, grigio metallizzato
	NA620	Corpo presa NEW AIR Bticino LIGHT, MATIX, MAGIC, LIVINGLIGHT, Ave BANQUISE, SISTEMA 44, DOMUS 100, Vimar PLANA, EIKON, Legrand VELA, CROSS, MOSAIC, Gewiss CHORUS bianco
	NA615	Corpo presa NEW AIR Vimar IDEA RONDO, Ave SISTEMA 45, grigio chiaro
	NA625	Corpo presa NEW AIR Vimar IDEA RONDO, Ave SISTEMA 45, avorio
	NA627	Corpo presa NEW AIR Ave SISTEMA 44, LIFE 44 nero lucido

I corpi presa New Air sono forniti completi di viti per il fissaggio e morsetti per il collegamento elettrico

Corpi presa New Air Confort

Le stesse caratteristiche dei corpi Presa New Air, ma con un dispositivo blocco-sportello a sgancio scorrevole che offre un elevato grado di protezione della presa e di conseguenza del sistema aspirapolvere per l'uso negli ambienti pubblici o non sorvegliati o semplicemente nei locali dove è necessario che la presa non sia aperta facilmente.

L'accensione della centrale aspirante avviene con l'inserimento del tubo flessibile o, nel caso del tubo elettrificato, tramite l'interruttore posto sull'impugnatura. Compatibili con le controprese New Air cod. PA012 | PA022 | PA014

immagine	codice	prodotto
	NA630	Corpo presa NEW AIR CONFORT Bticino INTERNATIONAL, LIVINGLIGHT, Gewiss PLAYBUS, CHORUS, Legrand VELA, Vimar EIKON, ABB ELOS, grigio scuro
	NA635	Corpo presa NEW AIR CONFORT Vimar IDEA RONDO, Ave SISTEMA 45, grigio chiaro
	NA640	Corpo presa NEW AIR CONFORT Bticino LIGHT, LIVINGLIGHT, Ave BANQUISE, Vimar PLANA, EIKON, Legrand VELA, CROSS, MOSAIC, Gewiss CHORUS, bianco
	NA645	Corpo presa NEW AIR CONFORT Vimar IDEA RONDO, Ave SISTEMA 45, avorio

I corpi presa New Air Confort sono forniti completi di viti per il fissaggio e morsetti per il collegamento elettrico

Corpi presa New Air con apertura protetta

Apertura ergonomica, robustezza, altissima qualità nei materiali di produzione. I corpi presa New Air Apertura Protetta sono caratterizzati per l'uso dell'apposita chiavetta per l'apertura dello sportellino. Una sicurezza in più per gli impianti negli ambienti pubblici o non sorvegliati dove è necessario che la presa non sia aperta.

L'accensione della centrale aspirante avviene con l'inserimento del tubo flessibile o, nel caso del tubo elettrificato, tramite l'interruttore posto sull'impugnatura. Compatibili con le controprese New Air cod. PA012 | PA022 | PA014









immagine	codice	prodotto
	NA653	Corpo presa NEW AIR con apertura protetta Bticino AXOLUTE, grigio scuro lucido
	NA652	Corpo presa NEW AIR con apertura protetta Bticino AXOLUTE, Gewiss CHORUS, Vimar PLANA SILVER, Ave ALLUMIA, grigio metallizzato chiaro lucido
	NA654	Corpo presa NEW AIR con apertura protetta Bticino AXOLUTE, bianco lucido
	NA650	Corpo presa NEW AIR con apertura protetta Bticino INTERNATIONAL, LIVINGLIGHT, Gewiss PLAYBUS, CHORUS, Legrand VELA, Vimar EIKON, ABB ELOS, grigio scuro
	NA660	Corpo presa NEW AIR con apertura protetta Bticino MATIX, MAGIC, LIGHT, LIVINGLIGHT, Ave BANQUISE, SISTEMA 44, Vimar PLANA, EIKON, Legrand VELA, CROSS, MOSAIC, Gewiss CHORUS, bianco
	NA655	Corpo presa NEW AIR con apertura protetta Vimar IDEA RONDO, Ave SISTEMA 45, grigio chiaro

immagine	codice	prodotto
	NA665	Corpo presa NEW AIR con apertura protetta Vimar IDEA RONDO, Ave SISTEMA 45, avorio

I corpi presa New Air con apertura protetta sono forniti completi di viti per il fissaggio e morsetti per il collegamento elettrico. E' compresa anche la chiavetta in plastica per l'apertura dello sportellino.

Supporti Adattatori per placche elettriche (a 3 moduli)

Supporti Bticino

immagine	codice	prodotto
	NA688	Supporto adattatore per placca Bticino AXOLUTE, grigio scuro lucido
	NA687	Supporto adattatore per placca Bticino AXOLUTE, grigio metallizzato chiaro lucido
	NA698	Supporto adattatore per placca Bticino AXOLUTE, bianco lucido
	NA670	Supporto adattatore per placca Bticino INTERNATIONAL, LIVINGLIGHT, grigio scuro
	NA673	Supporto adattatore per placca Bticino LIGHT TECH, LIVINGLIGHT, grigio metallizzato
	NA672	Supporto adattatore per placca Bticino LIGHT, LIVINGLIGHT bianco
	NA697	Supporto adattatore per placca Bticino MATIX, MAGIC bianco

Supporti Vimar



immagine	codice	prodotto
	NA695	Supporto adattatore per placca Vimar EIKON, grigio scuro
	NA694	Supporto adattatore per placca Vimar EIKON NEXT, grigio metallizzato

immagine	codice	prodotto
	NA696	Supporto adattatore per placca Vimar PLANA SILVER, grigio metallizzato chiaro lucido
	NA693	Supporto adattatore per placca Vimar PLANA, EIKON, bianco
	NA674	Supporto adattatore per placca Vimar IDEA RONDO, grigio chiaro
	NA676	Supporto adattatore per placca Vimar IDEA RONDO, avorio

Supporti Gewiss



immagine	codice	prodotto
	NA692	Supporto adattatore per placca Gewiss CHORUS, grigio scuro
	NA691	Supporto adattatore per placca Gewiss CHORUS, grigio metallizzato chiaro lucido
	NA690	Supporto adattatore per placca Gewiss CHORUS, bianco
	NA684	Supporto adattatore per placca Gewiss PLAYBUS, grigio scuro

Supporti Ave

immagine	codice	prodotto
	NA679	Supporto adattatore per placca Ave ALLUMIA, grigio metallizzato chiaro lucido
	NA677	Supporto adattatore per placca Ave SISTEMA 44, LIFE 44 nero lucido
	NA683	Supporto adattatore per placca Ave SISTEMA 44, DOMUS 100 bianco

immagine	codice	prodotto
	NA678	Supporto adattatore per placca Ave SISTEMA 45, grigio chiaro
	NA680	Supporto adattatore per placca Ave SISTEMA 45, avorio
	NA682	Supporto adattatore per placca Ave BANQUISE, bianco

Supporti Legrand

immagine	codice	prodotto
	NA686	Supporto adattatore per placca Legrand VELA, grigio scuro
	NA685	Supporto adattatore per placca Legrand CROSS, VELA, MOSAIC, bianco

Supporti ABB

immagine	codice	prodotto
	NA689	Supporto adattatore per placca ABB ELÒS, grigio scuro

Prese Aspiranti Complete per il sistema aspirapolvere TUBÒ

Prese Aspiranti New Air Bticino AXOLUTE Air (complete di corpo presa e supporto placca | Esclusa placca elettrica)

La linea Bticino AXOLUTE AIR* esprime il massimo dell'innovazione estetica e del design con una placca elettrica sottile solo 3,5mm. Un' ESCLUSIVA del sistema TUBÒ, Prese complete di corpo presa e supporto placca, Placca Elettrica Esclusa e non fornita da Aertecnica. Compatibili con le controprese New Air cod. PA012 | PA022 | PA014.

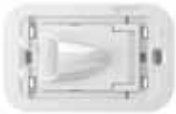

immagine	codice	prodotto
	PA270	Preso NEW AIR Bticino AXOLUTE AIR, grigio scuro lucido Placca elettrica esclusa
	PA271	Preso NEW AIR Bticino AXOLUTE AIR, grigio metallizzato chiaro lucido Placca elettrica esclusa

immagine	codice	prodotto
	PA272	Presa NEW AIR Bticino AXOLUTE AIR, bianco Placca elettrica esclusa
	PA273	Presa NEW AIR Bticino AXOLUTE AIR, bianco lucido Placca elettrica esclusa

Le prese New Air Bticino Axolute Air sono fornite complete di viti per il fissaggio e morsetti per il collegamento elettrico.

Prese Aspiranti New Air Bticino Living Light Air (complete di corpo presa e supporto placca | Esclusa placca elettrica)

La PRIMA presa per i sistemi aspirapolvere centralizzati, compatibile con la esclusiva linea Bticino Livinglight AIR*. Un' ESCLUSIVA del sistema TUBÒ, Bticino LIVINGLIGHT AIR* è al top del design e dell'innovazione estetica. Prese complete di corpo presa e supporto placca, Placca Elettrica Esclusa e non fornita da Aertecnica. NOTA: Attenzione, questa linea di prese è diversa della linea BTICINO Livinglight. Compatibili con le controprese New Air cod. PA012 | PA022 | PA014.

immagine	codice	prodotto
	PA250	Presa NEW AIR Bticino Living Light Air, grigio scuro Placca elettrica esclusa
	PA252	Presa NEW AIR Bticino Living Light Air, grigio metallizzato Placca elettrica esclusa
	PA251	Presa NEW AIR Bticino Living Light Air, bianco Placca elettrica esclusa

Le prese New Air Bticino Living Light Air sono fornite complete di viti per il fissaggio e morsetti per il collegamento elettrico.

Prese Aspiranti New Air Vimar Arké (complete di corpo presa e supporto placca | Esclusa placca elettrica)

Con tutta la qualità del made in Italy, Arké è la proposta Vimar di ultima generazione. Questa serie si contraddistingue per un'estetica contemporanea, materiali moderni, comandi funzionali e intuitivi, una domotica che concorre al risparmio energetico di tutta la casa. Arké entra nella quotidianità del consumatore in modo concreto e intelligente. Prese complete di corpo presa e supporto placca, Placca Elettrica Esclusa e non fornita da Aertecnica. Compatibili con le controprese New Air cod. PA012 | PA022 | PA014

immagine	codice	prodotto
	PA255	Presa NEW AIR Vimar Arké, grigio scuro Placca elettrica esclusa
	PA256	Presa NEW AIR Vimar Arké, bianco Placca elettrica esclusa

Le prese New Air Vimar Arké sono fornite complete di viti per il fissaggio e morsetti per il collegamento elettrico.

Prese Aspiranti New Air Vimar Eikon Evo (complete di corpo presa e supporto placca | Esclusa placca elettrica)

Forme disegnate per apparire, dimensioni che risaltano con delicatezza sulle pareti: Eikon Evo esibisce un'immagine raffinata e definita, sintesi perfetta dei principi estetici Vimar e Aertecnica. Prese aspiranti complete di corpo presa e supporto placca, Placca Elettrica Esclusa e non fornita da Aertecnica. Compatibili con le controprese New Air cod. PA012 | PA022 | PA014

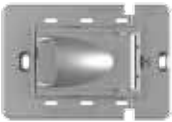
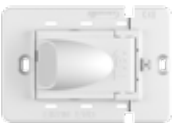
immagine	codice	prodotto
	PA276	Presse NEW AIR Vimar EIKON EVO, grigio scuro Placca elettrica esclusa
	PA277	Presse NEW AIR Vimar EIKON EVO, grigio metallizzato Placca elettrica esclusa
	PA278	Presse NEW AIR Vimar EIKON EVO, bianco Placca elettrica esclusa

Le prese New Air Vimar Eikon Evo sono fornite complete di viti per il fissaggio e morsetti per il collegamento elettrico.



Prese Air Active

immagine	codice	prodotto
	PA210	Presse AIR BTICINO LIVING ACTIVE L'accensione della centrale aspirante avviene all'apertura dello sportellino mediante microinterruttore integrato. Placca elettrica esclusa. (Compatibile con placca Bticino 4750)

La presa Air Active è fornita completa di viti per il fissaggio e morsetti per il collegamento elettrico.

Prese Aspiranti Sirio New Air con apertura normale

Design accattivante, apertura ergonomica, robustezza, materiali utilizzati di grande qualità; le prese aspiranti Sirio New Air sono affidabili e durano nel tempo. Complete di placca elettrica. Compatibili con le controprese New Air cod. PA012 | PA022 | PA014.

immagine	codice	prodotto
	NA606	Presse SIRIO NEW AIR, bianca Completa di placca elettrica
	NA608	Presse SIRIO NEW AIR, avorio Completa di placca elettrica

Prese Aspiranti Sirio New Air Confort

Le stesse caratteristiche delle Prese Sirio New Air, ma con un dispositivo blocco-sportello a sgancio scorrevole che offre un elevato grado di protezione della presa e di conseguenza del sistema aspirapolvere per l'uso negli ambienti pubblici o non sorvegliati o semplicemente nei locali dove è necessario che la presa non sia aperta facilmente. Compatibili con le controprese New Air cod. PA012 | PA022 | PA014.

immagine	codice	prodotto
	NA605	Presse SIRIO NEW AIR CONFORT, bianca Completa di placca elettrica

immagine	codice	prodotto
	NA607	Preso SIRIO NEW AIR CONFORT, avorio Completa di placca elettrica

Le prese aspiranti Sirio New Air Confort sono fornite complete di viti per il fissaggio e morsetti per il collegamento elettrico

Prese Aspiranti Sirio New Air con apertura protetta





Apertura ergonomica, robustezza, altissima qualità nei materiali di produzione, complete di placca elettrica. Le prese New Air con Apertura Protetta sono caratterizzate per l'uso dell'apposita chiavetta per l'apertura dello sportellino. Una sicurezza in più per gli impianti negli ambienti pubblici o non sorvegliati dove è necessario che la presa non sia aperta. Compatibili con le controprese New Air cod. PA012 | PA022 | PA014.

immagine	codice	prodotto
	NA603	Preso SIRIO NEW AIR con apertura protetta, bianca Completa di placca elettrica Inclusa chiave in plastica in ogni confezione
	NA604	Preso SIRIO NEW AIR con apertura protetta, avorio Completa di placca elettrica Inclusa chiave in plastica in ogni confezione

Le prese aspiranti Sirio New Air con apertura protetta sono fornite complete di viti per il fissaggio e morsetti per il collegamento elettrico e di chiavetta in plastica per apertura dello sportellino.

Prese New Air Touch

Basta un tocco per capire che tutto il resto è indietro, dimenticato, superato. New Air Touch, Ave sistema 44 è l'incredibile gamma che riveste la tecnologia più evoluta di una bellezza fisica, tattile. Uno slide verticale con stile: New Air Touch copre le prese con eleganti sistemi a scomparsa. Le prese sono complete di corpo presa, supporto placca e placca elettrica. Compatibili con le controprese New Air cod. PA012 | PA022 | PA014.

immagine	codice	prodotto
	PA224	Preso NEW AIR TOUCH, Ave Sistema 44, nero assoluto Preso completa a scomparsa. Placca elettrica a scivolamento incorporata. <i>Prodotto Esclusivo Sistema TUBÒ.</i>
	PA226	Preso NEW AIR TOUCH, Ave Sistema 44, grigio argentato Preso completa a scomparsa. Placca elettrica a scivolamento incorporata. <i>Prodotto Esclusivo Sistema TUBÒ.</i>
	PA225	Preso NEW AIR TOUCH, Ave Sistema 44, bianco lucido Preso completa a scomparsa. Placca elettrica a scivolamento incorporata. <i>Prodotto Esclusivo Sistema TUBÒ.</i>
	PA227	Preso NEW AIR TOUCH, Ave Sistema 44, verde acqua Preso completa a scomparsa. Placca elettrica a scivolamento incorporata. <i>Prodotto Esclusivo Sistema TUBÒ.</i>
	PA228	Preso NEW AIR TOUCH, Ave Sistema 44, rosso pompeii Preso completa a scomparsa. Placca elettrica a scivolamento incorporata. <i>Prodotto Esclusivo Sistema TUBÒ.</i>

Le prese aspiranti New Air Touch sono fornite complete di viti per il fissaggio e morsetti per il collegamento elettrico

Prese New Air Allumia Touch (placca elettrica scorrevole e Corpo presa New Air con supporto placca Integrati)

Aertecnica, veloce e rapida nell'allinearsi alle ultime novità di mercato, completa la propria gamma di prese Ave per il sistema aspirapolvere TUBÒ con i prodotti della linea Allumia Touch. La soluzione scelta è di grande impatto estetico: le prese con placca a scorrimento verticale assicurano una perfetta integrazione ed omogeneità del sistema TUBÒ con il resto delle placche della serie Allumia e sono disponibili nei colori Alluminio naturale chiaro e Alluminio scuro. La tecnologia evoluta, unita al design unico. Compatibili con le controprese New Air cod. PA012 | PA022 | PA014.

immagine	codice	prodotto
	PA232	Presse NEW AIR ALLUMIA TOUCH, Ave Sistema 44, grigio argentato con placca alluminio naturale chiaro. Presse completa a scomparsa. Placca elettrica a scivolamento incorporata. <i>Prodotto Esclusivo Sistema TUBÒ.</i>
	PA233	Presse NEW AIR ALLUMIA TOUCH, Ave Sistema 44, grigio argentato con placca alluminio naturale scuro. Presse completa a scomparsa. Placca elettrica a scivolamento incorporata. <i>Prodotto Esclusivo Sistema TUBÒ.</i>

Le prese aspiranti New Air Allumia Touch sono fornite complete di viti per il fissaggio e morsetti per il collegamento elettrico

Prese Logik New Air

immagine	codice	prodotto
	PA700	Presse LOGIK NEW AIR, bianca
	PA750	Presse LOGIK NEW AIR con serratura, bianca Inclusa chiave in inox

Le prese aspiranti Logik New Air sono fornite complete di viti per il fissaggio e morsetti per il collegamento elettrico

Prese Aspiranti ECLETTIS TUBÒ

Prese Eclettis TUBÒ

La presa Eclettis TUBÒ rappresenta la soluzione ideale per gli ambienti di particolare pregio architettonico. Finitura in acciaio inox satinato o bianco, coniuga la progettualità estetica con l'alta tecnologia. L'accensione della centrale aspirante avviene con l'inserimento del tubo flessibile o, nel caso del tubo elettrificato, tramite l'interruttore posto sull'impugnatura. Compatibili con la contropresa Eclettis cod. PA080

immagine	codice	prodotto
	PA800	Presse ECLETTIS - TUBÒ INOX Presse completa ad incasso. Compatibile con il kit controprese cod. PA080. <i>Prodotto Esclusivo Sistema TUBÒ.</i>
	PA810	Presse ECLETTIS - TUBÒ BIANCA Presse completa ad incasso. Compatibile con il kit controprese cod. PA080. <i>Prodotto Esclusivo Sistema TUBÒ.</i>

Le prese aspiranti Eclettis - TUBÒ sono fornite complete di viti per il fissaggio e morsetti per il collegamento elettrico

Prese Aspiranti TECH

Prese Tech Active

L'accensione della centrale aspirante avviene all'apertura dello sportellino mediante microinterruttore integrato.
Compatibili con le controprese Tech cod. PA010 | PA020 | PA025 | PA030

immagine	codice	prodotto
	PA110	Presse TECH ACTIVE Ø 32, bianca L'accensione della centrale aspirante avviene all'apertura dello sportellino mediante microinterruttore integrato. Compatibile con la contropresa cod. PA010.
	PA111	Presse TECH ACTIVE Ø 40, bianca L'accensione della centrale aspirante avviene all'apertura dello sportellino mediante microinterruttore integrato. Compatibile con la contropresa cod. PA010.
	PA115	Presse TECH ACTIVE Ø 32, avorio L'accensione della centrale aspirante avviene all'apertura dello sportellino mediante microinterruttore integrato.
	PA116	Presse TECH ACTIVE Ø 40, avorio L'accensione della centrale aspirante avviene all'apertura dello sportellino mediante microinterruttore integrato.

Le prese aspiranti Tech Active sono fornite complete di viti per il fissaggio e morsetti per il collegamento elettrico

Prese Tech Active con serratura

L'accensione della centrale aspirante avviene all'apertura dello sportellino mediante microinterruttore integrato. Compatibili con le controprese Tech cod. PA010 | PA020 | PA025 | PA030



immagine	codice	prodotto
	PA160	Presse TECH ACTIVE Ø 32 con serratura, bianca L'accensione della centrale aspirante avviene all'apertura dello sportellino mediante microinterruttore integrato.
	PA161	Presse TECH ACTIVE Ø 40 con serratura, bianca L'accensione della centrale aspirante avviene all'apertura dello sportellino mediante microinterruttore integrato.
	PA165	Presse TECH ACTIVE Ø 32 con serratura, avorio L'accensione della centrale aspirante avviene all'apertura dello sportellino mediante microinterruttore integrato.
	PA166	Presse TECH ACTIVE Ø 40 con serratura, avorio L'accensione della centrale aspirante avviene all'apertura dello sportellino mediante microinterruttore integrato.

Le prese aspiranti Tech Active con serratura sono fornite complete di viti per il fissaggio e morsetti per il collegamento elettrico. Inclusa chiave in inox

Prese Aspiranti Square

Prese Square

Robusta, dimensioni ridotte. 8x8 cm. L'accensione della centrale aspirante avviene con l'inserimento del tubo flessibile o, nel caso del tubo elettrificato, tramite l'interruttore posto sull'impugnatura. Compatibili con le controprese Square cod. PA060 | PA061 | PA062

immagine	codice	prodotto
	PA600	Prese SQUARE, bianca Compatibile con le controprese cod. PA060 PA062.
	PA601	Prese SQUARE, avorio Compatibile con le controprese cod. PA060 PA062.
	PA602	Prese SQUARE, nero Compatibile con le controprese cod. PA060 PA062.
	PA603	Prese SQUARE, moka Compatibile con le controprese cod. PA060 PA062.
	PA604	Prese SQUARE, grigio metallizzato chiaro lucido Compatibile con le controprese cod. PA060 PA062.
	PA605	Prese SQUARE, grigio scuro lucido Compatibile con le controprese cod. PA060 PA062.
	PA606	Prese SQUARE, bicolore (corpo nero, sportello bianco) Compatibile con le controprese cod. PA060 PA062.
	PA607	Prese SQUARE, bicolore (corpo grigio metallizzato chiaro lucido, sportello bianco) Compatibile con le controprese cod. PA060 PA062.
	PA608	Prese SQUARE, bicolore (corpo grigio scuro lucido, sportello bianco) Compatibile con le controprese cod. PA060 PA062.

Le prese aspiranti Square sono fornite complete di viti per il fissaggio e morsetti per il collegamento elettrico

Prese Aspiranti Floor

Prese Floor

La presa FLOOR è consigliata per sistemi aspirapolvere industriali. Consigliata specialmente per locali di grande superficie, senza muri divisorii. Queste prese sono sconsigliate in pavimenti dove si effettuano lavaggi frequenti, o con presenza di oli o altri liquidi, a causa delle infiltrazioni d'acqua nella superficie interna delle tubazioni. Compatibili con le controprese Floor cod. PA040 | PA045

immagine	codice	prodotto
	PA516	Preso FLOOR Ø 32 in alluminio satinata a pavimento, senza microinterruttore Chiave (cod.PA551) per presa non inclusa
	PA536	Preso FLOOR Ø 40 in alluminio satinata a pavimento, senza microinterruttore • Preso per utilizzo industriale Chiave (cod.PA551) per presa non inclusa
	PA510	Preso FLOOR Ø 32 in alluminio satinata a pavimento, con microinterruttore Chiave (cod.PA551) per presa non inclusa
	PA530	Preso FLOOR Ø 40 in alluminio satinata a pavimento, con microinterruttore • Preso per utilizzo industriale Chiave (cod.PA551) per presa non inclusa

Prese Aspiranti Vac Pan da mobili - Battiscopa

Prese Vac Pan da mobili - battiscopa



Design moderno, adatto ad ogni tipo di cucina ma anche utile in laboratori, negozi di parrucchieri e negozi in genere. La centrale aspirante si accende e si spegne premendo e rilasciando la leva con il piede. Le polveri avvicinate alla presa con l'ausilio di una scopa, vengono aspirate velocemente.















immagine	codice	prodotto
	PA400	Preso VAC PAN ACTIVE per mobili, bianca, con kit di montaggio kit di montaggio con fascette tubo flessibile e raccordo che facilita l'installazione. L'accensione e spegnimento della centrale avviene mediante lo spostamento della leva frontale sulla presa.
	PA405	Preso VAC PAN ACTIVE per mobili, nera, con kit di montaggio kit di montaggio con fascette tubo flessibile e raccordo che facilita l'installazione. L'accensione e spegnimento della centrale avviene mediante lo spostamento della leva frontale sulla presa.
	PA407	Preso VAC PAN ACTIVE per mobili, grigio metallizzato, con kit di montaggio kit di montaggio con fascette tubo flessibile e raccordo che facilita l'installazione. L'accensione e spegnimento della centrale avviene mediante lo spostamento della leva frontale sulla presa.
	PA410	Preso VAC PAN ACTIVE per mobili, bianca L'accensione e spegnimento della centrale avviene mediante lo spostamento della leva frontale sulla presa. Da utilizzare con la contropresa in acciaio per muratura cod. PA033 Ricambio Presa cod. PA400
	PA415	Preso VAC PAN ACTIVE per mobili, nera L'accensione e spegnimento della centrale avviene mediante lo spostamento della leva frontale sulla presa. Da utilizzare con la contropresa in acciaio per muratura cod. PA033 Ricambio Presa cod. PA405

immagine	codice	prodotto
	PA417	Presa VAC PAN ACTIVE per mobili, grigio metallizzato L'accensione e spegnimento della centrale avviene mediante lo spostamento della leva frontale sulla presa. Da utilizzare con la contropresa in acciaio per muratura cod. PA033 Ricambio Presa cod. PA407
	PA038	Cover in acciaio Inox satinato per Prese VAC PAN (per cod. PA400, PA405, PA407, PA410, PA415, PA417)
	PA036	Cornice per rifinitura per presa Vac Pan per battiscopa bianca per contropresa in acciaio per muratura cod. PA033
	PA037	Cornice per rifinitura per presa Vac Pan per battiscopa nera per contropresa in acciaio per muratura cod. PA033
	PA039	Raccordo curvo per presa VAC PAN
	PA033	Kit contropresa in acciaio per muratura presa Vac Pan. Utilizzabile con le prese aspiranti cod. PA410, PA415, PA417. Compatibile con cornici di finitura codice PA036 e PA037. Dimensioni 36x10x20H cm







Prese Aspiranti OPEN

Prese Open

Prese aspiranti da esterno, resistenti, facili da installare.

immagine	codice	prodotto
	PA455	Presa OPEN Ø 32, bianca Deve essere collegata ai raccordi femmina in PVC Ø50
	PA450	Presa OPEN Ø 32 con microinterruttore IP44, bianca Deve essere collegata a tubazione in PVC Ø50
	PA460	Presa OPEN Ø 32 in Moplen, con microinterruttore IP65
	PA470	Presa OPEN Ø 40 in Moplen, con microinterruttore IP65 • Presa per utilizzo industriale
	PA465	Presa OPEN Ø 32 in Moplen, senza microinterruttore
	PA475	Presa OPEN Ø 40 in Moplen, senza microinterruttore • Presa per utilizzo industriale





Accessori Complementari per Prese

immagine	codice	prodotto
	PA490	Manicotto rador Ø 60-63 con fascette in metallo per installazione prese OPEN cod. PA460, PA465, PA470, PA475
	PA034	Cornice per rifinitura intonaco per controprese NEW AIR Dimensioni: 10x7x5,5 cm (LxHxP)
	PA309	Prolunga modulare da cm 0,5 - 4 per prese AIR, NEW AIR, LOGIK NEW AIR, SQUARE, ECLETTIS
	PA311	Prolunga modulare da cm 1,5 - 5 per prese TECH
	PA312	Prolunga modulare da cm 3 per prese FLOOR
	PA313	Prolunga modulare da cm 2 per prese FLOOR
* Le prolunghie sono necessarie quando la contropresa non è correttamente applicata rispetto al piano di riferimento e non è garantita la tenuta ermetica dell'impianto.		
	PA551	Chiave inox per prese aspiranti AIR, NEW AIR con apertura protetta, FLOOR
	PA570	Copriforo per contropresa AIR, NEW AIR, scatole cod. PE309 e cod. PE310.
	PA325	Copriforo per contropresa TECH
	PA580	Protezione stagna per presa NEW AIR
	NA699	Microinterruttore per prese NEW AIR con viti di fissaggio Serve per attivare la centrale all'apertura dello sportellino nelle prese Sirio New Air, New Air, Logik New Air e corpi presa New Air. Con questo accessorio non serve acquistare tubi elettrificati con interruttore.

Torrette in alluminio

immagine	codice	prodotto
	TC100	Torretta esterna bianca per prese AIR, NEW AIR, LOGIK NEW AIR Dimensioni : 10,2x8,1x50 cm (LxPxH)
	TC050	Torretta esterna bianca per prese TECH Dimensioni : 10,2x8,1x50 cm (LxPxH)

Kits Accessori per Pulizia Ø 32

immagine	codice	prodotto
	AP254	<p>KIT LUXURY Ø32 con tubo flessibile Quick Flow 7 mt con variatore di velocità. Composto da:</p> <ul style="list-style-type: none"> • TUBÒ Bag • Set di spazzole per: spolverare snodata, angoli, radiatori, abiti, materassi-tappezzeria con feltro, spazzola universale con setole per pavimento da cm 30 con ruote, spazzola per pavimento in legno da cm 30 con setole in crine naturale e ruote in feltro • Prolunga telescopica cromata Advanced • Tubo flessibile completo elettrificato QUICK FLOW Ø32, da mt 7 con interruttore per avviamento centrale aspirante e variatore di velocità. <p>Dimensioni Tubò Bag: 67x51x20 cm (LXPXH) Peso: 7,5 Kg completa di accessori.</p>
	AP253	<p>KIT DELUXE Ø32 Composto da:</p> <ul style="list-style-type: none"> • TUBÒ Bag • Set di spazzole per: spolverare snodata, angoli, radiatori, abiti, materassi-tappezzeria con feltro, spazzola universale con setole per pavimento da cm 30 con ruote, spazzola per pavimento in legno da cm 30 con setole in crine naturale e ruote in feltro • Prolunga telescopica cromata Advanced <p>Dimensioni Tubò Bag: 67x51x20 cm (LXPXH) Peso: 4,6 Kg completa di accessori</p>
	AP244	<p>KIT STANDARD Ø 32 Composto da:</p> <ul style="list-style-type: none"> • TUBÒ Easy Sack • Gancio porta tubo flessibile e porta TUBÒ Easy Sack • Set di spazzole per: spolverare snodata, angoli, radiatori, abiti, materassi-tappezzeria con feltro, spazzola universale con setole per pavimento da cm 30 con ruote • Prolunga telescopica cromata Advanced <p>Dimensioni Tubò Easy Sack: 35x22x16 cm (LXPXH) Peso: 2,2 Kg completa di accessori Dimensioni del gancio porta tubo flessibile: 20x15,5x14 cm</p>
	AP261	<p>KIT BASE Ø 32 Composto da:</p> <ul style="list-style-type: none"> • TUBÒ Easy Sack, • Gancio porta tubo flessibile e porta TUBÒ Easy Sack • Set di spazzole per: spolverare, angoli, materassi-tappezzeria Spazzola Pavimento-tappeto con ruote e setole • Prolunga telescopica cromata Advanced • Dimensioni Tubò Easy Sack: 35x22x16 cm (LXPXH) Peso: 2,0 Kg completa di accessori • Dimensioni del gancio porta tubo flessibile: 20x15,5x14 cm

Tubi Flessibili e Ricambi per tubi flessibili Ø 32

Standard

immagine	codice	prodotto
	AP220	Tubo flessibile Ø 32 completo da mt 7 con regolatore di pressione Utilizzabile con tutti i tipi di prese aspiranti. Raccordo ergonomico.
	AP225	Tubo flessibile Ø 32 completo da mt 9 con regolatore di pressione Utilizzabile con tutti i tipi di prese aspiranti. Raccordo ergonomico.

Elettrificato QUICK FLOW con Interruttore per avviamento

immagine	codice	prodotto
	AP233	Tubo flessibile Ø 32 completo QUICK FLOW da mt 7 con interruttore per avviamento centrale aspirante e regolatore di pressione Utilizzabile con prese aspiranti NEW AIR - LOGIK NEW AIR - SQUARE - ECLETTIS - NEW AIR TOUCH
	AP238	Tubo flessibile Ø 32 completo QUICK FLOW da mt 9 con interruttore per avviamento centrale aspirante e regolatore di pressione Utilizzabile con prese aspiranti NEW AIR - LOGIK NEW AIR - SQUARE - ECLETTIS - NEW AIR TOUCH

Elettrificato QUICK FLOW con Variatore di velocità

immagine	codice	prodotto
	AP234	Tubo flessibile Ø32 completo elettrificato QUICK FLOW da mt 7 con interruttore per avviamento centrale aspirante e variatore di velocità. Solo per centrali PERFETTO INOX TXA - PERFETTO TPA - PERFETTO TP - CLASSIC TC - QB - STUDIO TS - BRAVO - PERFETTO - PERFETTO INOX - C500. Utilizzabile con prese aspiranti NEW AIR - LOGIK NEW AIR - SQUARE - ECLETTIS - NEW AIR TOUCH
	AP239	Tubo flessibile Ø32 completo elettrificato QUICK FLOW da mt 9 con interruttore per avviamento centrale aspirante e variatore di velocità. Solo per centrali PERFETTO INOX TXA - PERFETTO TPA - PERFETTO TP - CLASSIC TC - QB - STUDIO TS - BRAVO - PERFETTO - PERFETTO INOX - C500. Utilizzabile con prese aspiranti NEW AIR - LOGIK NEW AIR - SQUARE - ECLETTIS - NEW AIR TOUCH

Wireless

immagine	codice	prodotto
	CM188	Tubo flessibile Ø32 completo per sistema Wireless da mt 9 con radiocomando per avviamento/arresto della centrale aspirante. Solo per centrali PERFETTO INOX TXA - PERFETTO TPA - PERFETTO TP - CLASSIC TC - PERFETTO INOX - PERFETTO - CLASSIC - STUDIO - STUDIO TS - SILVER. Da utilizzare negli impianti privi di collegamento elettrico alle prese aspiranti, come tubo aggiuntivo in abbinamento al kit wireless cod. CM186 o CM187
		

Ricambi per tubi flessibili







immagine	codice	prodotto
	AP305	Tubo flessibile Ø 32 da mt 7
	AP307	Tubo flessibile Ø 32 da mt 9
	AP306	Tubo flessibile Ø 32 confezione da mt 21 (al mt)

immagine	codice	prodotto
	AP313	Raccordo attivatore girevole tubo-presa Ø 32 Materiale conduttivo.
	AP310	Raccordo prolunga Ø 32 Serve per unire due tubi flessibili. Da acquistare sempre in abbinamento a cod. AP313
	AP315	Raccordo curvo in plastica Ø 32 con regolatore di pressione. Raccordo ergonomico
	AP811	Raccordo curvo cromato QUICK FLOW Ø 32 con interruttore per avviamento centrale aspirante. Solo per Tubo flessibile elettrificato Quick Flow con regolatore di pressione (cod.AP233 - cod. AP238)
	AP911	Raccordo curvo cromato QUICK FLOW Ø 32 con interruttore per avviamento centrale aspirante. Solo per Tubo flessibile elettrificato Quick Flow con variatore di velocità (cod. AP234 - cod. AP239)

Spazzole e Accessori per Pulizia Ø 32







immagine	codice	prodotto
	AP331	Spazzola Ø 32 per abiti Le setole morbide di questa spazzola per abiti la rendono ideale per pulire a fondo senza graffiare. Le sue setole sono infatti più morbide, più efficaci e durevoli rispetto a quelle sintetiche.
	AP334	Spazzola Ø 32 per spolverare snodata Le setole morbide di questa spazzola per spolverare snodata sono perfette per pulire le superfici o gli oggetti di casa molto delicati (ad esempio i lampadari) senza graffiare, ideale per aspirare lo sporco da piccole superfici come davanzali e tappezzeria. La spazzola snodata permette di pulire più facilmente grazie alla sua rotazione
	AP335	Spazzola Ø 32 per spolverare

immagine		codice	prodotto
		AP337	Spazzola Ø 32 per radiatori Utilizzabile solo con spazzola per angoli cod. AP342
		AP340	Spazzola Ø 32 per materassi e tappezzeria con feltro Spazzola specifica per la pulizia profonda dei materassi, ma anche tappezzerie, divani e imbottiture in genere.
		AP341	Spazzola Ø 32 per materassi e tappezzeria
		AP342	Spazzola Ø 32 per angoli Spazzola specifica per la pulizia di fessure, fughe e spazi stretti; anche per la pulizia delle automobili.
		AP345	Spazzola Ø 32 universale per pavimento cm 30, con ruote e setole * Per il ricambio delle setole ordinare Cod. AP810
		AP348	Spazzola Ø 32 universale per pavimento cm 37, con ruote e setole * Per il ricambio delle setole ordinare Cod. AP815
* Spazzola ideale per la pulizia di piastrelle, pavimenti in PVC, cotto, linoleum. Grazie alle setole robuste, la polvere viene spazzolata da tutte le fughe e le fessure del pavimento.			
		AP346	Spazzola Ø 32 per pavimento cm 30, con ruote e setole
		AP353	Spazzola Ø 32 doppio uso pavimento-tappeto cm 27, con rotella di spostamento Spazzola Premium con rotella di spostamento, adatta sia per l'utilizzo su pavimenti (con le setole estratte) che sui tappeti (con le setole rientrate)

immagine

codice

prodotto



AP329

Spazzola Ø 32 pavimento tappeto cm 26,5, con ruote



AP333

Spazzola snodata Ø32 "Flexible Curves" cm 30, doppio uso aspira e lucida, per gres e legno

Spazzola con setole naturali per tutte le superfici, ma particolarmente adatta alla pulizia di parquet e gres. La sua particolarità è data dal panno in microfibra integrato, che pulisce e lucida il pavimento in una sola passata. Lo snodo a 180° permette la pulizia anche negli spazi stretti (per esempio tra i mobili).

Per il ricambio del panno in microfibra ordinare cod. AP336



AP338

Spazzola Ø 32 per pavimento in legno cm 30, con setole in crine naturale e ruote in feltro

Spazzola dotata di morbide setole di crine naturale e ruote in feltro, particolarmente adatta per la pulizia delicata di parquet e pavimenti lisci pregiati.



AP350

Spazzola Ø 32 turbo battitappeseria

Spazzola perfetta per la pulizia di tappeti e moquette. Le setole rotanti ed il nastro sono azionate dall'aria aspirata creando un effetto turbo che pulisce in profondità. Le setole, dalla particolare forma a rullo, riescono a sollevare la polvere infilata nelle fibre dei tappeti, dei tessuti o della moquette, che non solo saranno più puliti ma torneranno come nuovi.



AP344

Spazzola Ø 32 per pavimento in legno cm 25, con feltro senza ruote

Per il ricambio delle setole ordinare Cod. AP809



AP363

Spazzola Ø 32 per animali con setole, KA

Da usare con raccordo cod. AP370.

Per animali a pelo lungo e corto.

AP366

Spazzola Ø 32 per animali a brusca lunga, ST

Da usare con raccordo cod. AP370.

Per animali a pelo lungo.

AP369

Spazzola Ø 32 per animali a brusca corta, KAM

Da usare con raccordo cod. AP370.

Per animali a pelo corto.



AP349

Spazzola Ø 32 per liquidi cm 30, con spatole in gomma, senza ruote

Per l'utilizzo di questa spazzola è necessario abbinarla all'aspiraliquidi Cod. AP372 - AP373

immagine

codice

prodotto



AP351

Spazzola Ø 32 turbo battitappeto moquette cm 28, con ruote



AP352

Spazzola Ø 32 turbo battitappeto moquette TURBOCAT, con ruote
Adatta per il settore Terziario e grandi superfici



AP372

Separatore liquidi in acciaio inox Ø 32 da 20 litri, completo di accessori

Si consiglia l'acquisto di un tubo flessibile dedicato: Cod. AP220 ò AP225.

Contiene tubazione di raccordo alla presa aspirante, prolunga coppia tubi in plastica e spazzola per liquidi.
Dimensioni: 41x41x56 cm (LXPXH) | Peso: 8,5 Kg

Pensato per aspirare la polvere, grazie all'aspiraliquidi TUBÒ si trasforma in uno strumento di pulizia completo. Costruito in acciaio inox, l'aspiraliquidi è adatto per locali pubblici, servizi igienici, aree esterne in genere. Può essere usato sia per aspirare liquidi di qualsiasi tipo che per assicurare una pulizia ottimale dopo avere lavato i pavimenti. Grazie alle quattro ruote pivotanti, si sposta agevolmente in qualsiasi direzione. La confezione contiene anche la tubazione di raccordo alla presa aspirante, la prolunga coppia tubi in plastica e la spazzola specifica per liquidi. Si può usare solo con i tubi flessibili cod. AP220 - AP225 (consigliamo l'acquisto di un tubo flessibile dedicato).



AP373

Separatore liquidi in plastica Ø 32 da 16 litri, completo di accessori

Si consiglia l'acquisto di un tubo flessibile dedicato: Cod. AP220 ò AP225.

Contiene tubazione di raccordo alla presa aspirante, prolunga coppia tubi in plastica e spazzola per liquidi.
Dimensioni: 41x41x56 cm (LXPXH) | Peso: 5,8 Kg

Pensato per aspirare la polvere, grazie all'aspiraliquidi TUBÒ si trasforma in uno strumento di pulizia completo. L'aspiraliquidi è adatto per locali pubblici, servizi igienici, aree esterne in genere. Può essere usato sia per aspirare liquidi di qualsiasi tipo che per assicurare una pulizia ottimale dopo avere lavato i pavimenti. Grazie alle quattro ruote pivotanti, si sposta agevolmente in qualsiasi direzione. La confezione contiene anche la tubazione di raccordo alla presa aspirante, la prolunga coppia tubi in plastica e la spazzola specifica per liquidi. Si può usare solo con i tubi flessibili cod. AP220 - AP225 (consigliamo l'acquisto di un tubo flessibile dedicato).



AP380

Carrello porta accessori

Dimensione: 87x40x47 cm (HxPxL)

Peso: 9 Kg

Accessori utilizzati nella foto non inclusi.

TUBÒ Bag e TUBÒ Easy Sack

TUBÒ Bag

immagine

codice / prodotto



TUBÒ Bag: Cod. AP327

TUBÒ Bag è una borsa multifunzione: divisa internamente in due scomparti, permette di tenere ordinati da una parte le spazzole e la prolunga e dall'altra il tubo flessibile. La borsa, pratica e robusta, è realizzata in nylon resistente, con fasce elastiche all'interno, con inserti in velcro e rete, e infine con chiusura a zip per tenere ogni cosa al suo posto, pronta all'uso e perfettamente pulita. Dimensioni 67x51x20 cm (LXPXH) | Peso: 2 Kg

Accessori utilizzati nella foto non inclusi.



Alcuni pregi di TUBÒ Bag

- Permette di tenere ordinati prolunga, tubo flessibile e spazzole
- Facilmente trasportabile
- Possibilità di fissaggio a parete
- Risparmio di spazio
- Massima igiene

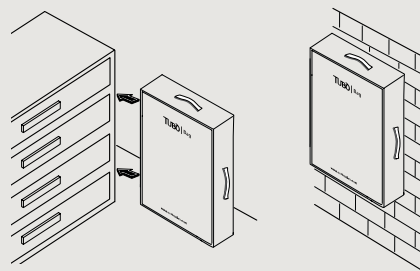
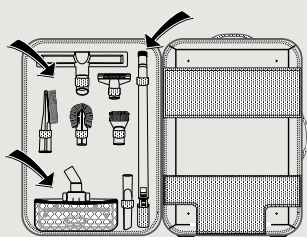

TUBÒ Easy Sack

immagine

codice / prodotto



TUBÒ Easy Sack: Cod. AP330

TUBÒ Easy Sack è una pratica sacca porta prolunga e porta spazzole realizzata in resistente nylon 840 denari. Dotata di chiusura con cerniera rinforzata e maniglie laterali che le permettono di essere appesa.

Per essere appesa utilizzare gancio in metallo cod. AP332
Dimensioni: 35x22x16 cm (LXPXH) | Peso: 0,35 Kg

Accessori utilizzati nella foto non inclusi.



Altri Accessori e Ricambi per Spazzole e Tubi Flessibili Ø 32

Kit accessori pulizia VROOM



guarda il video e scopri
come funziona VROOM

Cod. AP286

Kit accessori pulizia VROOM

Vroom, moderno e comodo accessorio di pulizia, integrato perfettamente al sistema Tubò. Vroom è pratico, silenzioso, invisibile, ideale per la rapida pulizia di piccoli spazi e per le zone di molto passaggio a casa, come cucine, bagni e lavanderie. La sua accessibilità immediata lo rende un grande aiuto per le pulizie quotidiane. Vroom accende e spegne automaticamente la centrale aspirante del sistema aspirapolvere centralizzato Tubò per rendere la pulizia ancora più semplice - basta estrarre il tubo flessibile arrotolato dentro il Vroom e si è pronti a pulire. Consigliato per essere installato all'interno di armadi e mobili standard sarà nascosto alla vista ma quando serve è lì, pronto all'uso. È perfetto per l'uso quotidiano, in qualsiasi momento della giornata.

"VROOM" è composto da un tubo flessibile da ml. 5 a scomparsa, alloggiato in un apposito contenitore collegato al sistema aspirapolvere, da una prolunga, da una spazzola per spolverare e da un kit di montaggio.



Altri Accessori e Ricambi per Spazzole e Tubi Flessibili Ø 32

immagine

codice / prodotto



AP332

Gancio in metallo porta tubo flessibile e porta TUBÒ Easy Sack
Dimensioni: 20x15,5x14 cm (LXPXH)





AP385

Set completo di rivestimento a protezione tubo flessibile Ø 32 da mt 7

AP388

Set completo di rivestimento a protezione tubo flessibile Ø 32 da mt 9

Questo rivestimento previene i piccoli graffi o segni che potrebbero essere causati dal tubo flessibile durante le pulizie. La calza di rivestimento Tubò protegge mobili, ringhiere, pareti, battiscopa, pavimenti e mura della casa. Realizzata in un materiale morbido, resistente e lavabile, contiene una piccola percentuale di lycra che gli dà l'elasticità sufficiente per adattarsi perfettamente al tubo flessibile. Per migliorare l'inserimento, la calza è dotata di un accessorio "facilita-installazione".

immagine	codice / prodotto
	AP318 Prolunga telescopica cromata Advanced Ø32 Lunghezza apertura massima: cm 99
	AP320 Prolunga telescopica in plastica Ø 32 Lunghezza apertura massima cm 99

Ricambi per Spazzole Ø 32





immagine	codice / prodotto
	AP336 Panno in microfibra per spazzola snodata "Flexible Curves" cod. AP333
	AP809 Feltro per spazzola pavimento in legno senza ruote cod. AP344

immagine	codice / prodotto
	AP810 Setole per spazzola universale pavimento cm 30 con ruote e setole Cod. AP345
	AP815 Setole per spazzola universale pavimento cm 37 con ruote e setole Cod. AP348
	AP370 Raccordo per applicare le spazzole per animali direttamente al tubo flessibile Ø 32 Applicabile solo ai codici AP220, AP225, AP305, AP306 e AP307.

Tubi Flessibili Ø 40

Utilizzare in impianti industriali.

Standard Ø 40

immagine	codice	prodotto
	AP412	Tubo flessibile Ø 40 da mt.10 Per comporre un tubo flessibile completo Ø 40 utilizzare: 1 tubo flessibile Ø 40 (cod.AP412 o AP406); 2 raccordi tubo di plastica Ø 40 (cod. AP407) e 1 raccordo curvo cromato Ø 40 (cod. AP411).
	AP406	Tubo flessibile Ø 40 confezione da mt 20 (al mt) Per comporre un tubo flessibile completo Ø 40 utilizzare: 1 tubo flessibile Ø 40 (cod.AP412 o AP406); 2 raccordi tubo di plastica Ø 40 (cod. AP407) e 1 raccordo curvo cromato Ø 40 (cod. AP411).





Antistatico Ø 40

immagine	codice	prodotto
	AP413	Tubo flessibile Ø 40 antistatico da mt.10 con cavo di terra Per comporre un tubo flessibile antistatico completo Ø 40 utilizzare: 1 tubo flessibile antistatico Ø 40 (cod.AP413) + 2 raccordi tubo in alluminio Ø 40 (cod. AP409) + 1 raccordo curvo cromato Ø 40 (cod. AP411).





Spazzole, Accessori e Ricambi per Tubi Flessibili Ø 40

Utilizzare in impianti industriali.



Ricambi Tubi Ø 40

immagine	codice	prodotto
	AP407	Raccordo tubo presa in plastica Ø 40 Per comporre un tubo flessibile completo Ø 40 utilizzare: 1 tubo flessibile Ø 40 (cod. AP412 o AP406) + 2 raccordi tubo di plastica Ø 40 (cod. AP407) + 1 raccordo curvo cromato Ø 40 (cod. AP411).
	AP411	Raccordo curvo cromato Ø 40 Per comporre un tubo flessibile completo Ø 40 utilizzare: 1 tubo flessibile Ø 40 (cod. AP412 o AP406) + 2 raccordi tubo di plastica Ø 40 (cod. AP407) + 1 raccordo curvo cromato Ø 40 (cod. AP411).
	AP410	Raccordo prolunga in plastica Ø 40 Utilizzare per unire due tubi flessibili Ø 40. Acquistare sempre in abbinamento con raccordo tubo presa in plastica cod. AP407
	AP409	Raccordo tubo presa in alluminio Ø 40 Utilizzare solo in abbinamento al tubo flessibile antistatico Ø 40 con cavo di terra (cod. AP413)

Accessori Ø 40







immagine	codice	prodotto
	AP470	Adattatore accessori da Ø 40 a Ø 32 Serve per adattare gli accessori Ø 40 alla prolunga e raccordo curvo Ø 32 (ad eccezione dei cod. AP442, AP434, AP444)
	AP417	Prolunga coppia tubi cromati Ø 40
	AP324	Gancio porta tubo flessibile in metallo
	AP472	Separatore liquidi in acciaio inox Ø 40 da 50 litri, completo di accessori Si consiglia l'acquisto di un tubo flessibile dedicato. Contiene tubazione di raccordo alla presa aspirante, prolunga coppia tubi in plastica e spazzola per liquidi. Dimensioni: 51x51x99 cm (LXPXH) Peso 12,7 kg

Spazzole Ø 40

immagine	codice	prodotto
	AP434	Spazzola Ø 40 per spolverare, per raccordo tubo presa
	AP435	Spazzola Ø 40 per spolverare, per raccordo curvo cromato
	AP442	Spazzola Ø 40 piatta per angoli, per raccordo tubo presa
	AP443	Spazzola Ø 40 piatta per angoli, per raccordo curvo cromato

immagine

codice / prodotto

	AP444	Spazzola Ø 40 per angoli in gomma, per raccordo curvo cromato
	AP480	Spazzola Ø 40 per tubi e travi RB100
	AP481	Spazzola Ø 40 per tubi e travi RB200
	AP449	Spazzola Ø 40 per pavimento, cm 37, con ruote e setole
	AP450	Spazzola Ø 40 per pavimento, cm 37, con ruote e spatole per acqua Per utilizzare questa spazzola è necessario che sia abbinata al separatore liquidi Cod. AP472
	AP458	Spazzola Ø 40 per pavimento industriale, cm 45, con ruote e setole

Sets Predisposizione

Sets Predisposizione Ø 50

immagine	codice	prodotto
	TR022	Set predisposizione per 2 punti presa NEW AIR Ø 50 Composto da: <ul style="list-style-type: none"> • Tubo PVC Ø 50 barre da mt 2 BLU mt 14 • Contropresa New Air Ø 50 raccordo curvo n° 2 • Curva PVC a 45° FF Ø 50 BLU n° 4 - Curva PVC a 45° MF Ø 50 BLU n° 4 - Curva PVC a 90° FF Ø 50 BLU n° 3 - Derivazione PVC a 90° FF Ø 50 BLU n° 2 - Manicotto con battente PVC Ø 50 BLU n° 4 • Mastice autosaldante per PVC (tubetto da gr 125 con dosatore) n° 1 • Preinfilato N07VK 2x1 guaina Ø 16 IMQ mt 25 • Fascette di cablaggio PVC BLU cm 30 n° 15
	TR024	Set predisposizione per 3 punti presa NEW AIR Ø 50 Composto da: <ul style="list-style-type: none"> • Tubo PVC Ø 50 barre da mt 2 BLU mt 20 • Contropresa New Air Ø 50 con raccordo curvo n° 3 • Curva PVC a 45° FF Ø 50 BLU n° 6 - Curva PVC a 45° MF Ø 50 BLU n° 6 - Curva PVC a 90° FF Ø 50 BLU n° 4 - Derivazione PVC a 90° FF Ø 50 BLU n° 3 - Manicotto con battente PVC Ø 50 BLU n° 8 - Aumento concentrico PVC Ø 50F/Ø2F n° 1 • Griglia sfiato PVC Ø 82 n° 1 • Mastice autosaldante per PVC (tubetto da gr 125 con dosatore) n° 1 • Preinfilato N07VK 2x1 guaina Ø 16 IMQ mt 25 • Fascette di cablaggio PVC BLU cm 30 n° 15 • Manuale residenziale per installazione prodotti
	TR025	Set predisposizione per 5 punti presa NEW AIR Ø 50 Composto da: <ul style="list-style-type: none"> • Tubo PVC Ø 50 barre da mt 2 BLU mt 34 • Contropresa New Air Ø 50 con raccordo curvo n° 5 • Curva PVC a 45° FF Ø 50 BLU n° 8 - Curva PVC a 45° MF Ø 50 BLU n° 8 - Curva PVC a 90° FF Ø 50 BLU n° 7 - Derivazione PVC a 90° FF Ø 50 BLU n° 5 - Manicotto con battente PVC Ø 50 BLU n° 10 - Aumento concentrico PVC Ø 50F/Ø2F n° 1 • Griglia sfiato PVC Ø 82 n° 1 • Mastice autosaldante per PVC (barattolo gr 250 con pennello) n° 1 • Preinfilato N07VK 2x1 guaina Ø 16 IMQ da mt 50 • Fascette di cablaggio PVC BLU cm 30 n° 30 • Manuale residenziale per installazione prodotti

Set Predisposizione QB



immagine	codice	prodotto
	TR04QB	<p>Set predisposizione QB per 3 punti presa NEW AIR Ø 50 completo di cassa ad incasso (cod. CM021Q)</p> <p>Composto da:</p> <ul style="list-style-type: none"> • Cassa ad incasso in materiale plastico ad alta resistenza per centrale QB (Cod. CM021Q) • Tubo PVC Ø 50 barre da mt 2 BLU mt 20 • Contropresa New Air Ø 50 con raccordo curvo n° 3 • Curva PVC a 45° FF Ø 50 BLU n° 6 – Curva PVC a 45° MF Ø 50 BLU n° 6 – Curva PVC a 90° FF Ø 50 BLU n° 4 – Derivazione PVC a 90° FF Ø 50 BLU n° 3 – Manicotto con battente PVC Ø 50 BLU n° 8 – Aumento concentrico PVC Ø 50F/82F n° 1 • Griglia sfiato PVC Ø 82 n° 1 • Mastice autosaldante per PVC (tubetto da gr 125 con dosatore) n° 1 • Preinfilato N07VK 2x1 guaina Ø 16 IMQ mt 25 • Fascette di cablaggio PVC BLU cm 30 n° 15 • Manuale residenziale per installazione prodotti

Sets Predisposizione Wireless (senza preinfilato per impianto elettrico) Ø 50

immagine	codice	prodotto
	TR022W	<p>Set predisposizione Wireless per 2 punti presa NEW AIR Ø 50</p> <p>Composto da:</p> <ul style="list-style-type: none"> • Tubo PVC Ø 50 barre da mt 2 BLU mt 14 • Contropresa New Air Ø 50 raccordo curvo n° 2 • Curva PVC a 45° FF Ø 50 BLU n° 4 – Curva PVC a 45° MF Ø 50 BLU n° 4 – Curva PVC a 90° FF Ø 50 BLU n° 3 – Derivazione PVC a 90° FF Ø 50 BLU n° 2 – Manicotto con battente PVC Ø 50 BLU n° 4 • Mastice autosaldante per PVC (tubetto da gr 125 con dosatore) n° 1 <p>Consigliato per la predisposizione degli impianti che saranno usati con i sistemi Wireless.</p>
	TR024W	<p>Set predisposizione Wireless per 3 punti presa NEW AIR Ø 50</p> <p>Composto da:</p> <ul style="list-style-type: none"> • Tubo PVC Ø 50 barre da mt 2 BLU mt 20 • Contropresa New Air Ø 50 con raccordo curvo n° 3 • Curva PVC a 45° FF Ø 50 BLU n° 6 – Curva PVC a 45° MF Ø 50 BLU n° 6 – Curva PVC a 90° FF Ø 50 BLU n° 4 – Derivazione PVC a 90° FF Ø 50 BLU n° 3 – Manicotto con battente PVC Ø 50 BLU n° 8 – Aumento concentrico PVC Ø 50F/82F n° 1 • Griglia sfiato PVC Ø 82 n° 1 • Mastice autosaldante per PVC (tubetto da gr 125 con dosatore) n° 1 • Manuale residenziale per installazione prodotti <p>Consigliato per la predisposizione degli impianti che saranno usati con i sistemi Wireless.</p>

Sets Predisposizione Ø 40

Per l'uso di questa tubazione si prega di contattare per consulenza tecnica il responsabile commerciale di zona o il personale del nostro ufficio tecnico.

immagine	codice	prodotto
	TR027	<p>Set predisposizione per 2 punti presa NEW AIR Ø 40</p> <p>Composto da:</p> <ul style="list-style-type: none"> • Tubo PVC Ø 40, barra da mt 2 BLU mt 14 • Contropresa New Air Ø40 con raccordo curvo n° 2 • Curva PVC a 45° FF Ø 40 BLU n° 7 – Curva PVC a 45° MF Ø 40 BLU n° 7 – Derivazione PVC a 45° FF Ø 40 BLU n° 2 – Manicotto con battente PVC Ø 40 BLU n° 4 • Mastice autosaldante per PVC (tubetto da gr 125 con dosatore) n° 1 • Preinfilato N07VK 2x1 guaina Ø 16 IMQ mt 25 • Fascette di cablaggio PVC BLU cm 30 n° 15 • Istruzioni per set predisposizione con tubo Ø40
	TR026	<p>Set predisposizione per 3 punti presa NEW AIR Ø 40</p> <p>Composto da:</p> <ul style="list-style-type: none"> • Tubo PVC Ø 40, barre da mt 2 BLU mt 20 • Contropresa New Air Ø40 con raccordo curvo n° 3 • Curva PVC a 45° FF Ø 40 BLU n° 10 – Curva PVC a 45° MF Ø 40 BLU n° 10 – Derivazione PVC a 45° FF Ø 40 BLU n° 2 – Manicotto con battente PVC Ø 40 BLU n° 8 • Mastice autosaldante per PVC (tubetto da gr 125 con dosatore) n° 1 • Preinfilato N07VK 2x1 guaina Ø 16 IMQ da mt 25 • Fascette di cablaggio PVC BLU cm 30 n° 15 • Manuale residenziale per installazione prodotti • Istruzioni per set predisposizione con tubo Ø40

Controprese

Controprese serie New Air | Logik New Air



Cod. PA012

Contropresa NEW AIR , LOGIK NEW AIR
Ø50, da incasso con raccordo curvo
Già predisposte per l'installazione anche in pareti
mobili/cartongesso.



Cod. PA022

Contropresa NEW AIR , LOGIK NEW AIR
Ø50 e Ø40, da incasso con raccordo dritto
Già predisposte per l'installazione anche in pareti
mobili/cartongesso.



Cod. PA014

Contropresa NEW AIR , LOGIK NEW AIR
Ø40, da incasso con raccordo curvo
Già predisposte per l'installazione anche in pareti
mobili/cartongesso.



Cod. SPA012

Set contropresa NEW AIR , LOGIK NEW AIR Ø50
Contiene: Contropresa New Air n°1, gruppo tronchetto 40 cm + raccordo curvo 90° n°1, manicotti con
battente PVC n°2, derivazione PVC 90°
FF n° 1, curve PVC 90° FF n°2, curve PVC 45° FF n°3, curva PVC 45° MF n°1

Controprese serie Square



Cod. PA060

Contropresa SQUARE Ø 50,
da incasso con raccordo curvo



Cod. PA061

Contropresa SQUARE Ø 40-Ø 50,
da incasso con raccordo dritto



Cod. PA062

Contropresa SQUARE Ø 40-Ø 50,
per cartongesso con raccordo curvo



Cod. SPA600

Set contropresa SQUARE Ø 50

Contiene: Contropresa Square n°1, gruppo tronchetto 40 cm + raccordo curvo 90° n°1, manicotti con
battente PVC n°2, derivazione PVC 90°, FF n°1, curve PVC 90° FF n°2, curve PVC 45° FF n°3, curva PVC
45° MF n°1

Controprese

Controprese serie Elettis



Cod. PA080

Kit contropresa ECLETTIS - TUBÒ Ø 50, da incasso



Cod. PA314

Staffa regolabile per fissaggio contropresa ECLETTIS - TUBÒ su cartongesso
Da utilizzare su parete in cartongesso in abbinamento al cod. PA080

Controprese serie Tech



Cod. PA010

Contropresa TECH Ø 50, da incasso con raccordo curvo



Cod. PA020

Contropresa TECH Ø 50, da incasso con raccordo dritto



Cod. PA025

Contropresa TECH Ø 50, per cartongesso con raccordo curvo



Cod. PA030

Contropresa TECH Ø 50, per cartongesso con raccordo dritto

Controprese serie Floor



Cod. PA040

Contropresa FLOOR Ø 50 in alluminio a pavimento, con raccordo curvo



Cod. PA045

Contropresa FLOOR Ø 50 in alluminio a pavimento, con raccordo dritto

Tubazioni e Raccordi in PVC

Tubi

immagine	codice	prodotto
	TR040	Tubo PVC Ø 40, spessore mm 2,1 barra da mt 2 (al mt)
	TR050	Tubo PVC Ø 50, spessore mm 2,1 barra da mt 2 (al mt)
	TR060	Tubo PVC Ø 63, spessore mm 3 barra da mt 2 (al mt)
	TR080	Tubo PVC Ø 80, spessore mm 3 barra da mt 2 (al mt)
	TR100	Tubo PVC Ø 100, spessore mm 3 barra da mt 2 (al mt)

Curve

immagine	codice	prodotto
	TR041	Curva PVC Ø 40 a 45° MF
	TR051	Curva PVC Ø 50 a 45° MF
	TR061	Curva PVC Ø 63 a 45° MF
	TR081	Curva PVC Ø 80 a 45° MF
	TR101	Curva PVC Ø 100 a 45° MF
	TR042	Curva PVC Ø 40 a 45° FF
	TR052	Curva PVC Ø 50 a 45° FF
	TR062	Curva PVC Ø 63 a 45° FF
	TR082	Curva PVC Ø 80 a 45° FF
	TR102	Curva PVC Ø 100 a 45° FF
	TR055	Curva PVC Ø 50 a 90° FF Curva ad ampio raggio, unica nel mercato, che permette il risparmio di tempo e materiale nella predisposizione di un impianto.

Derivazioni



immagine	codice	prodotto
	TR043	Derivazione PVC Ø 40 a 45° MF
	TR053	Derivazione PVC Ø 50 a 45° MF
	TR063	Derivazione PVC Ø 63 a 45° MF
	TR083	Derivazione PVC Ø 80 a 45° MF
	TR103	Derivazione PVC Ø 100 a 45° MF
	TR044	Derivazione PVC Ø 40 a 45° FF
	TR054	Derivazione PVC Ø 50 a 45° FF
	TR064	Derivazione PVC Ø 63 a 45° FF
	TR084	Derivazione PVC Ø 80 a 45° FF
	TR104	Derivazione PVC Ø 100 a 45° FF

immagine	codice	prodotto
	TR056	Derivazione PVC Ø 50 a 90° FF Derivazione ad ampio raggio, unica nel mercato, che permette il risparmio di tempo e materiale nella predisposizione di un impianto.

Manicotti

immagine	codice	prodotto
	TR200	Manicotto con battente PVC Ø 40
	TR210	Manicotto con battente PVC Ø 50
	TR215	Manicotto con battente PVC Ø 63
	TR225	Manicotto con battente PVC Ø 80
	TR230	Manicotto con battente PVC Ø 100



Aumenti

immagine	codice	prodotto
	TR264	Aumento conico eccentrico PVC Ø 40F/50M
	TR265	Aumento conico eccentrico PVC Ø 50F/63M
	TR275	Aumento conico eccentrico PVC Ø 63F/80M
	TR285	Aumento conico eccentrico PVC Ø 80F/100M
	TR250	Aumento conico concentrico PVC Ø 50F/82F per griglia sfiato
	TR255	Aumento conico concentrico PVC Ø 63F/82F per griglia sfiato
	TR260	Aumento conico concentrico PVC Ø 82F/100F per griglia sfiato

Tappi

immagine	codice	prodotto
	TR330	Tappo di chiusura PVC Ø 50
	TR335	Tappo d'ispezione a vite PVC Ø 50
	TR340	Tappo d'ispezione a vite PVC Ø 63
	TR350	Tappo d'ispezione a vite PVC Ø 80
	TR355	Tappo d'ispezione a vite PVC Ø 100

Griglie sfiato

immagine	codice	prodotto
	TR310	Griglia sfiato PVC Ø 82
	TR315	Griglia sfiato PVC Ø 100
	TR316	Griglia sfiato quadrata con paratia

Valvole manuale a sfera



immagine	codice	prodotto
	VC110	Valvola manuale a sfera per tubo PVC Ø 50
	VC120	Valvola manuale a sfera per tubo PVC Ø 63
	VC135	Valvola manuale a sfera per tubo PVC Ø 80
	VC140	Valvola manuale a sfera per tubo PVC Ø 100

Serrande

immagine	codice	prodotto
	VT110	Serranda tagliafiamma REI180 a collare per tubo PVC Ø 50
	VT120	Serranda tagliafiamma REI180 a collare per tubo PVC Ø 63
	VT130	Serranda tagliafiamma REI180 a collare per tubo PVC Ø 80
	VT140	Serranda tagliafiamma REI180 a collare per tubo PVC Ø 100





Materiale Impiantistico Generico

Componenti Elettrici

immagine	codice	prodotto
	CF080	Staffa a muro per fissaggio centrali monofase
	CF103	Mastice autosaldante per PVC, tubetto gr. 125 con dosatore
	CF105	Mastice autosaldante per PVC, barattolo gr. 250 con pennello rotativo
	CF108	Mastice autosaldante per PVC, barattolo gr. 500 con pennello rotativo
	CF210	Collare in ferro Ø 50 leggero, con tassello bloccaggio rigido
	CF220	Collare in ferro Ø 63 leggero, con tassello bloccaggio rigido

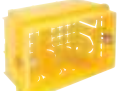
Componenti Elettrici

immagine	codice	prodotto
	PE130	Preinfilato N07VK 4x1 guaina Ø 16 IMQ da mt 25 per pannello REMOTE (cod. CM842), Kit Pannello Remote (cod. CM889, CM8890), Dynamic Control Display (cod. CMT800) (al mt)
	PE110	Preinfilato N07VK 2x1 guaina Ø 16 IMQ da mt 100 (al mt)
	PE111	Preinfilato N07VK 2x1 guaina Ø 16 IMQ da mt 25 (al mt)
	PE112	Preinfilato N07VK 2x1 guaina Ø 16 IMQ da mt 50 (al mt)
	PE115	Preinfilato N07VK 2x1,5 guaina Ø 16 IMQ da mt 100 (al mt)
	PE280	Morsettoni di cablaggio tipo E23
	PE285	Morsettoni di cablaggio tipo E25

immagine	codice	prodotto
	PE309	Scatola di derivazione elettrica da incasso
	PE310	Scatola elettrica tipo 503 da incasso
	PE315	Scatola di derivazione elettrica stagna IP56 Dimensioni: 12x8x5 cm (LXPXH)
	PE316	Scatola di derivazione elettrica stagna IP56 con pressaguaina Dimensioni: 12x8x5 cm (LXPXH)
	PE320	Scatola di derivazione elettrica stagna IP55 con pressaguaina Dimensioni: 8x8x4 cm (LXPXH)
	PE410	Fascette di cablaggio PVC, cm 30 blu (Conf. 100 pezzi)
	PE415	Fascette di cablaggio PVC, cm 36 bianche (Conf. 100 pezzi)

Tubazioni e Raccordi in Metallo

Utilizzare in impianti industriali e in esterno. Per l'uso di questa tubazione contattare per consulenza tecnica il responsabile commerciale di zona o il nostro ufficio tecnico.

Tubi

immagine	codice	prodotto
	TRM050	Tubo alluminio Ø 50, spessore mm 2, barre da mt 3 (al mt)
	TRM060	Tubo alluminio Ø 60, spessore mm 2, barre da mt 3 (al mt)
	TRM080	Tubo alluminio Ø 80, spessore mm 2, barre da mt 3 (al mt)
	TRM100	Tubo alluminio Ø 100, spessore mm 2, barre da mt 3 (al mt)

Curve



immagine	codice	prodotto
	TRM052	Curva acciaio zincato Ø 50 a 90°, spessore 1,2 mm
	TRM062	Curva acciaio zincato Ø 60 a 90°, spessore 1,2 mm
	TRM082	Curva acciaio zincato Ø 80 a 90°, spessore 1,2 mm
	TRM102	Curva acciaio zincato Ø 100 a 90°, spessore 1,2 mm

immagine	codice	prodotto
	TRM051	Curva acciaio zincato Ø 50 a 45°
	TRM061	Curva acciaio zincato Ø 60 a 45°
	TRM081	Curva acciaio zincato Ø 80 a 45°
	TRM101	Curva acciaio zincato Ø 100 a 45°

Derivazioni

immagine	codice	prodotto
	TRM053	Derivazione acciaio zincato Ø50/50/50 a 45°
	TRM063	Derivazione acciaio zincato Ø 60/60/60 a 45°
	TRM084	Derivazione acciaio zincato Ø 80/80/60 a 45°
	TRM083	Derivazione acciaio zincato Ø 80/80/80 a 45°
	TRM105	Derivazione acciaio zincato Ø 100/100/60 a 45°
	TRM104	Derivazione acciaio zincato Ø 100/100/80 a 45°
	TRM103	Derivazione acciaio zincato Ø 100/100/100 a 45°

Riduzioni

immagine	codice	prodotto
	TRM240	Riduzione acciaio zincato Ø 60/50
	TRM255	Riduzione acciaio zincato Ø 80/60
	TRM262	Riduzione acciaio zincato Ø 100/60
	TRM260	Riduzione acciaio zincato Ø 100/80

Manicotti

immagine	codice	prodotto
	TR211	Manicotto radiator Ø 50
	TR216	Manicotto radiator Ø 60
	TR217	Manicotto radiator Ø 63
	TR226	Manicotto radiator Ø 80
	TR231	Manicotto radiator Ø 100

Tappi

immagine	codice	prodotto
	TRM340	Tappo di chiusura acciaio zincato Ø 60
	TRM350	Tappo di chiusura acciaio zincato Ø 80
	TRM355	Tappo di chiusura acciaio zincato Ø 100

Fascette

immagine	codice	prodotto
	CF450	Fascette metallo Ø 50
	CF460	Fascette metallo Ø 60-63
	CF480	Fascette metallo Ø 80
	CF410	Fascette metallo Ø 100

Vari

immagine	codice	prodotto
	TR218	Boccola PVC per tubo da Ø 60 a Ø 63

Tubazioni e Raccordi in Metallo per Espulsione Aria*



Utilizzare in impianti industriali e in esterno, o con necessità di messa a terra per la dispersione di scariche elettrostatiche. Per l'uso di questa tubazione si prega di contattare per consulenza tecnica il responsabile commerciale di zona o il personale del nostro ufficio tecnico.

* Tubazione non idonea per aspirazione aria

Tubi

immagine	codice	prodotto
	A900006	Tubo acciaio zincato spiralato Ø 80, barre da mt 3 (al mt)
	A900030	Tubo acciaio zincato spiralato Ø 100, barre da mt 3 (al mt)
	A900010	Tubo acciaio zincato spiralato Ø 160, barre da mt 3 (al mt)

Curve

immagine	codice	prodotto
	A900222	Curva stampata MM 90°, acciaio zincato Ø 80, con guarnizioni
	A900224	Curva stampata MM 90°, acciaio zincato Ø 100, con guarnizioni
	A900230	Curva stampata MM 90°, acciaio zincato Ø 160, con guarnizioni
	A900223	Curva stampata MM 45°, acciaio zincato Ø 80, con guarnizioni
	A900202	Curva stampata MM 45°, acciaio zincato Ø 100, con guarnizioni
	A900210	Curva stampata MM 45°, acciaio zincato Ø 160, con guarnizioni

Derivazioni

immagine	codice	prodotto
	A901076	Derivazione stampata MM 45°, acciaio zincato Ø 100/100, con guarnizioni
	A900930	Derivazione stampata MM 45°, acciaio zincato Ø 160/160, con guarnizioni

Manicotti





immagine	codice	prodotto
	A901350	Manicotto di giunzione FF, acciaio zincato Ø 80
	A901355	Manicotto di giunzione FF, acciaio zincato Ø 100
	A901372	Manicotto di giunzione FF, acciaio zincato Ø 160

immagine	codice	prodotto
	A901320	Manicotto di giunzione MM, acciaio zincato Ø 80, con guarnizioni
	A901308	Manicotto di giunzione MM, acciaio zincato Ø 100, con guarnizioni
	A901305	Manicotto di giunzione MM, acciaio zincato Ø 160, con guarnizioni

Aumenti

immagine	codice	prodotto
	A901560	Aumento stampato MM eccentrico, acciaio zincato Ø 80/100, con guarnizioni
	A901552	Aumento stampato MM eccentrico, acciaio zincato Ø 100/160, con guarnizioni
	A901594	Aumento stampato MM concentrico, acciaio zincato Ø 125/160, con guarnizioni
	CI600	Kit aumento Ø 60/80 per espulsione aria, per T20ES, M20ES, TR10S

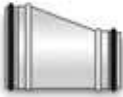
Attrezzatura

immagine	codice	prodotto
	AT010	Vuotometro prova impianti con protezione antiurto
	AT100	Tagliatubi per PVC fino Ø 63
	AT110	Tagliatubi con sbavatore per PVC fino Ø 63
	AT120	Tagliatubi con sbavatore per PVC fino Ø 100
	AT800	Rotella di ricambio per tagliatubi cod. AT100
	AT810	Rotella di ricambio per tagliatubi con sbavatore cod. AT110
	AT820	Rotella di ricambio per tagliatubi con sbavatore cod. AT120
	AT370	Valigetta attrezzi per installatori Aertecnica Composta da: <ul style="list-style-type: none"> • Valigetta attrezzi per installatori Aertecnica n° 1 • Vuotometro prova impianti con protezione antiurto n° 1 • Tagliatubi con sbavatore per PVC fino Ø 63 n° 1 • Mastice autosaldante per PVC barattolo gr. 250 con pennello n° 1 • Metro flessibile n° 1 • Forbici n° 1 • Set giraviti taglio-croce n° 4 • Lapis in legno n° 1

immagine	codice	prodotto
	AT380	Kit Provaimpianti TUBÒ per centrali monofase Composto da: <ul style="list-style-type: none"> • Provaimpianti TUBÒ per centrali monofase con vuotometro e tubo flessibile per allacciamento impianto n°1 • Tappi provaimpianti n°10 • Block notes TUBÒ n°1 • Matita TUBÒ n°1 • Trolley con ruote per facile trasporto n°1
	AT260	Tappo prova impianti per controprese serie TECH - PRATICO
	AT261	Tappo prova impianti per controprese AIR, NEW AIR, LOGIK NEW AIR, SQUARE, ECLETTIS
	AT250	Grasso scivolante per prese, confezione gr.150

Ricambi Settore Residenziale

Sacchetti

immagine	codice	prodotto
	CM807	Sacchetti con chiusura per M03/1, M03/1TF, SM20FD, SX20FD, SM30TD, SX30TD (conf. pz 10)
	CM812	Sacchetti con chiusura per SC20FC, SX20FC, SC30TC, SC40TB, SX40TB, SC60TB, SC70TB, M04/2 (conf. pz 10)
	CM818	Sacchetti con chiusura per SC40TA, SC60TA, SC70TA, SX70TA, M05/2, M05/3, M05/4, LT40 (conf. pz 10)
*Contiene kit di protezione con mascherina e guanti		
	CM806	Sacchetti con chiusura e tendisacco per P80, PX80 (conf. pz 10)
	CM808	Sacchetti con chiusura e tendisacco per PX85 (conf. pz 10)
	CM811	Sacchetti con chiusura e tendisacco per P150, P250 (conf. pz 10)
	CM813	Sacchetti con chiusura e tendisacco per PX150, PX250 (conf. pz 10)
	CM817	Sacchetti con chiusura e tendisacco per P350, P450, PX450 (conf. pz 10)
*Contiene kit di protezione con mascherina e guanti		

Sacchetti Clean Bag

immagine	codice	prodotto
	CM984	Sacchetti CLEAN BAG con sistema di chiusura ermetica per centrali TX1A, TP1A, TP1, TX2A, TP2A, TP2 (conf. pz 5)
	CM985	Sacchetti CLEAN BAG con sistema di chiusura ermetica per centrali TX3A, TP3A, TP3, TX4A, TP4A, TP4 (conf. pz 5)
* La chiusura ermetica dei sacchetti Clean Bag, evita il contatto diretto con le polveri.		

Cartucce Filtro in poliestere

immagine	codice	prodotto
	CM830	Cartuccia filtro in poliestere lavabile per PX450, P350, P450, SC40TA, SC60TA, SC70TA, SX70TA Dimensioni: 44 cm H x Ø18 cm
	CM831	Cartuccia filtro in poliestere lavabile per M05/2, M05/3, M05/4 Dimensioni: 45 cm H x Ø22 cm
	CM832	Cartuccia filtro in poliestere lavabile per PX80, PX85, P80, C80, S80, TS1, SM20FD, SX20FD, SM30TD, SX30TD Dimensioni: 18 cm H x Ø13,2 cm
	CM828	Cartuccia filtro in poliestere lavabile per S100, S150, S250, TS2, TS4, SC20FC, SX20FC, SC30TC, SB20FE, SB30TE, SB60TE, M03/1, M03/1TF, M04/2, 32U/31, 32U/42, 32U/43, 32U/53, 32U/54 Dimensioni: 34 cm H x Ø13,5 cm
	CM829	Cartuccia filtro in poliestere lavabile per PX150, PX250, P150, P250, C150, C250, C500, SC40TB, SX40TB, SC60TB, SC70TB Dimensioni: 34 cm H x Ø18 cm

* Contiene kit di protezione con mascherina e guanti

Cartucce Filtro PRECISION in poliestere

immagine	codice	prodotto
	CM981	Cartuccia filtro PRECISION in poliestere lavabile per TX1A, TP1A, TP1, TC1 Dimensioni: 10 cm H x Ø16 cm
	CM982	Cartuccia filtro PRECISION in poliestere lavabile per TX2A, TP2A, TP2, TC2 Dimensioni: 20 cm H x Ø16 cm
	CM983	Cartuccia filtro PRECISION in poliestere lavabile per TX3A, TP3A, TP3, TC3, TX4A, TP4A, TP4, TC4 Dimensioni: 30 cm H x Ø16 cm



*Contiene kit di protezione con mascherina e guanti

Ricambi centrale QB e Bravo





immagine	codice	prodotto
	CM833Q	Cartuccia filtro in poliestere lavabile per centrale QB Q200
		*Contiene kit di protezione con mascherina e guanti
	CM814Q	Contenitore polvere in cartone ecologico biodegradabile, ECOBOX, per centrale QB Q200 (conf. pz 5)
		* Contiene kit di protezione con mascherina e guanti

immagine	codice	prodotto
	CM822Q	Sportello provvisorio per cassa ad incasso QB in materiale termoplastico ad alta resistenza (cod. CM021Q).
	CM815Q	Sportello cassa ad incasso per centrale QB (cod. CM010Q).
	CM820Q	Sportello cassa a parete per centrale QB (CM020Q).
	CM816Q	Chiave triangolare per cassa AD INCASSO (cod CM010Q) o A PARETE (cod. CM020Q) per centrale QB Q200.
	CM980	Sacco filtrante per BRAVO (conf. pz 5).

Ricambi PRATICO

immagine	codice	prodotto
	AP390PR	Set rivestimento a protezione tubo flessibile PRATICO da 12 ml completo di accessorio "applica calza" a tubo flessibile
	AP353PR	Gruppo raccordi per tubo flessibile PRATICO Contiene: Raccordo bloccaggio calza e raccordo di collegamento tubo flessibile ad impugnatura cod. AP314PR (composto di 3 parti)

Ricambi Vari

immagine	codice	prodotto
	CM630	Placca e telaio per pannello di segnalazione REMOTE (cod. CM842) e Kit pannello Remote (cod. CM889) Solo per centrali PERFETTO INOX – PERFETTO (versione precedente).
	CM842	Pannello di segnalazione REMOTE Pannello di Segnalazioni REMOTE per centrali Perfetto Inox (versione precedente) – Perfetto (versione precedente)
	CM839	Apparecchio trasmettitore bicanale per radiocomando per centrali PERFETTO INOX, PERFETTO, CLASSIC, SILVER
	CM838	Apparecchio trasmettitore bicanale per radiocomando per centrali AERTECNICA M03/1, M03/1TF, M04/2, M05/2, M05/3, M05/4
	AP290	Adattatore per tubo flessibile AP231, AP233, AP236, AP238, per prese aspiranti AIR CONTACT

Ricambi Settore Professionale

Sacchetti

immagine	codice	prodotto
	CI825	Sacchetti per centrali aspiranti X-PERT RT RT1A, RT2MA, RT2A (conf. pz 20) Contiene kit di protezione con mascherina e guanti

Cartucce Filtro in poliestere

immagine	codice	prodotto
	CI884	Cartuccia filtro in poliestere lavabile per centrali aspiranti X-PERT RT RT1A, RT2MA, RT2A Dimensioni: 61,3 cm H x Ø27 cm

Sacchetti

immagine	codice	prodotto
	CI810	Sacchetti per separatori LT70/A, LT70/B (conf. pz 20)
	CI816	Sacchetti per separatori LT100/A, LT100/B, LT90/B e centrali K100, K100A, K200, K200A (conf. pz 20)
	CI820	Sacchetti per separatori LT150/A, LT150/B e centrali KOMPATTA KT (conf. pz 20)

* Contiene kit di protezione con mascherina e guanti

Cartucce Filtro in poliestere

immagine	codice	prodotto
	CI880	Cartuccia filtro in poliestere lavabile per separatore LT40/A, LT70/B con autopulizia, LT 70/B senza autopulizia Dimensioni: 60,5 cm H x Ø22 cm
	CI870	Cartuccia filtro in poliestere lavabile per separatore LT100/A, LT100/B con autopulizia, LT 100/B senza autopulizia Dimensioni: 61,3 cm H x Ø27 cm
	CI864	Cartuccia filtro in poliestere lavabile per separatore LT150/A con autopulizia BIA USGC, LT200 Dimensioni: 61 cm H x Ø32,5 cm
	CI881	Cartuccia filtro in poliestere lavabile per separatore LT 90/B con autopulizia, LT 90/B senza autopulizia, centrali K100, K100A, K200, K200A, linea KOMPATTA KT, Dimensioni: 40 cm H x Ø32 cm
	CI882	Cartuccia filtro in poliestere lavabile per separatore LT150/B con autopulizia Dimensioni: 50 cm H x Ø32 cm
	CI883	Cartuccia filtro in poliestere lavabile per separatore LT150/A Dimensioni: 68,3 cm H x Ø35 cm

* Contiene kit di protezione con mascherina e guanti



AerTECNICA S.p.A.
Via Cerchia di S. Egidio, 760
47521 Cesena (FC) Italy
Tel. +39 0547 637311
Fax +39 0547 631388
info@aerTECNICA.com
www.aerTECNICA.com



Azienda certificata con sistema di gestione qualità UNI EN ISO 9001 e sistema di gestione ambientale UNI EN ISO 14001



Questo depliant è stato stampato su carta patinata prodotta in ambiente neutro, senza utilizzo di acidi. La carta è certificata FSC. Il logo FSC identifica i prodotti che contengono legno proveniente da foreste correttamente gestite in conformità alle norme del Forest Stewardship Council.